

RENGÖRA

DK

NO

FI

SE



Design and Quality
IKEA of Sweden

DANSK	5
NORSK	18
SUOMI	31
SVENSKA	44

Indholdsfortegnelse

Oplysninger om sikkerhed	5	Rengøring og vedligeholdelse	12
Beskrivelse af produktet	7	Fejlfindingsoversigt ...	13
Betjeningspanel	7	Serviceafdeling	14
Før ibrugtagning	7	Tekniske specifikationer	15
Fyldning af kurvene	9	Miljøhensyn	15
Daglig brug	10	Opstilling	16
Funktioner	10	IKEA GARANTI	17

Oplysninger om sikkerhed

Læs disse sikkerhedsanvisninger før apparatet tages i brug. Opbevar dem i nærheden til senere reference. Disse anvisninger og selve apparatet er forsynet med vigtige oplysninger om sikkerhed, der altid skal overholdes. Fabrikanten frasiger sig ethvert ansvar for manglende overholdelse af disse sikkerhedsregler, for u hensigtsmæssig brug af apparatet eller forkerte indstillinger.

⚠ Meget små børn (0-3 år) skal holdes på afstand af apparatet. Små børn (3-8 år) skal holdes på afstand af apparatet med mindre de er under konstant opsyn. Apparatet kan bruges af børn på 8 år og derover, og personer med nedsatte fysiske, sensoriske eller mentale evner eller med manglende erfaring og viden, hvis disse er under opsyn eller er oplært i brugen af apparatet på en sikker måde og, hvis de forstår de involverede farer. Børn må ikke lege med apparatet. Rengøring og vedligeholdelse må ikke udføres af børn, medmindre de er under opsyn.

TILLADT BRUG

- ⚠ **FORSIGTIG:** Apparatet er ikke beregnet til at blive startet ved hjælp af et eksternt tændingssystem, som f.eks. en timer, eller af et separat fjernbetjent system.
- ⚠ Dette produkt er beregnet til husholdningsbrug og lignende, så som: I køkkenet på arbejdspladser, kontorer og/eller forretninger; På landbrugsejendomme; Af kunder på hoteller, moteller, bed & breakfast og andre beboelsesomgivelser.
- ⚠ Dette apparat er ikke beregnet til erhvervsbrug. Brug ikke apparatet udendørs.
- ⚠ Det maksimale antal kuverter er anført på produktarket.
- ⚠ Lågen bør ikke efterlades i den åbne position - risiko for at snuble. Den åbne

låge kan kun bære vægten af den udtrukne kurv inklusive service. Brug ikke den åbne låge som støtte, og undlad at sidde eller stå op på den.

⚠ **ADVARSEL:** Midlerne til opvaskemaskiner er meget alkaliske. De kan være meget farlige, hvis de indtages. Undgå berøring med huden og øjnene og hold børn væk fra opvaskemaskinen, når lågen står åben. Kontrollér, at sæberummet er tomt ved vaskecyklussens afslutning.

⚠ **ADVARSEL:** Knive og andre skarpe dele skal anbringes i kurven med spidsen nedad eller anbringes vandret - risiko for skæreskader.

⚠ Opbevar aldrig eksplosionsfarlige eller brændbare stoffer (f.eks. benzin eller spraydåser) i eller i nærheden af apparatet - brandfare. Apparatet må kun anvendes til at vaske service i overensstemmelse med anvisningerne i denne vejledning. Vandet i maskinen er ikke drikkeligt. Anvend kun opvaske- og afspændingsmidler, som er beregnet til en automatisk opvaskemaskine. Kør straks en cyklus efter at have tilsat et middel til blødgøring af vand (salt), for at undgå korrosionsskader på de indre dele. Opbevar opvaskemiddel, afspændingsmiddel og salt uden for børns rækkevidde. Luk for vandforsyningen og træk stikket ud, eller afbryd strømmen, før der udføres service og vedligeholdelse. Afskær vand- og strømforsyningen i tilfælde af en fejlfunktion.

INSTALLATION

- ⚠ Flytning og opstilling af apparatet skal foretages af to eller flere personer - risiko for skader. Brug beskyttelseshandsker under udpakning og installation - snitfare.
- ⚠ Installation, inklusive vandforsyning (om forudset) og elektriske tilslutninger og reparation skal udføres af en kvalificeret tekniker. Reparer eller udskift ingen af

apparatets dele, medmindre dette specifikt er anført i brugsvejledningen. Hold børn væk fra installationsområdet. Kontrollér, at apparatet ikke er blevet beskadiget under transporten. Kontakt forhandleren eller den nærmeste serviceafdeling, hvis der skulle opstå problemer. Efter installation skal emballagen (plastik-, flamingodele etc.) opbevares udenfor børns rækkevidde - kvælningsrisiko. Tag stikket ud af stikkontakten før, der udføres enhver form for installationsindgreb - risiko for elektrisk stød. Kontrollér at apparatet ikke beskadiger el-kablet under installationen - brandfare eller risiko for elektrisk stød. Aktiver kun apparatet, når installationen er fuldført.

Forbind kun opvaskemaskinen til vandforsyningen med et nyt sæt slanger. De gamle slanger må ikke genanvendes.

Alle slanger skal forbindes sikkert, så de ikke kan gå løs under drift.

Gældende regler fra det lokale vandværk skal overholdes.

Vandtilførselstryk: 0,05 - 1,0 MPa.

Apparatet skal stilles op ad en væg eller indbygges i et skab, for at forhindre adgang til dets bagside.

På opvaskemaskiner med ventilationsåbninger ved bunden må åbningerne ikke dækkes til med et tæppe.

Hvis apparatet installeres yderst i et modul køkken, så den ene side af maskinen er ubeskyttet, skal området ved hængslerne tildækkes for at undgå risiko for læsioner.

Temperaturen på vandet i indløb afhænger af opvaskemaskinens model. Hvis den installerede indløbslange er mærket med "25°C Max", må vandtemperaturen højst være 25°C. Alle andre modeller tillader en maksimumtemperatur på 60°C. Skær ikke slangerne over, og hvis maskinen er forsynet med et aquastopsystem, må plastdåsen for tilslutning til vand ikke sænkes ned i vandet. Hvis slangerne ikke er lange nok, bedes man henvende sig til forhandleren. Sørg for, at tilløbs- og afløbsslangerne ikke er bøjedede eller klemte. Kontrollér, at tilførsels- og afløbsslangerne er tætte, inden apparatet tages i brug for første gang. Kontrollér, at alle fire fødder står stabilt og sikkert på gulvet, og regulér dem efter behov. Sørg desuden for, at opvaskemaskinen er nivelleret ved hjælp af

et vaterpas.

⚠ Brug kun apparatet hvis afskærmningerne, som vises i diagram 19 i installationsvejledningen er monteret korrekt - risiko for tilskadekomst.

ELEKTRISKE ADVARSLER

Typepladen er anbragt på kanten af opvaskemaskinens låge (synlig, når lågen er åben).

⚠ Strømforsyningen skal kunne afbrydes enten ved at tage stikket ud eller ved hjælp af en flerpolet afbryder, der er anbragt før stikkontakten i henhold til el-reglerne, og apparatet skal jordforbindes i overensstemmelse med nationale sikkerhedsstandarder for elektrisk materiel.

⚠ Der må ikke anvendes forlængerledninger eller multistikdåser. Efter endt installation må der ikke være direkte adgang til de elektriske dele. Rør aldrig ved apparatet, hvis du er våd eller har bare fødder. Anvend ikke dette apparat, hvis strømkablet eller stikket er beskadiget, hvis apparatet ikke fungerer korrekt, eller hvis det er beskadiget, eller har været tabt på gulvet.

⚠ Eventuel udskiftning af el-kablet skal foretages af en autoriseret tekniker eller af en tilsvarende kvalificeret person, for at undgå fare for personskade - risiko for elektrisk stød.

Man kontakte en autoriseret installatør, hvis det faste stik ikke passer til din stikkontakt.

Ryk ikke strømforsyningskablet ud. Dyp ikke netledningen eller stikproppen i vand. Hold strømkablet væk fra varme overflader.

RENGØRING OG VEDLIGEHOLDELSE

⚠ **ADVARSEL:** Kontrollér at apparatet er slukket og at stikket er trukket ud af stikkontakten, før der udføres nogen form for vedligeholdelsesindgreb - risiko for elektrisk stød. Anvend aldrig damprensere. Reparer eller udskift ingen af apparatets dele, medmindre dette specifikt er anført i brugsvejledningen. Brug udelukkende den autoriserede serviceafdeling. Reparation udført på egen hånd eller uprofessionelt kan medføre farlige ulykker med deraf følgende livs- eller sundhedsfare og/eller omfattende materielle skader.

Beskrivelse af produktet

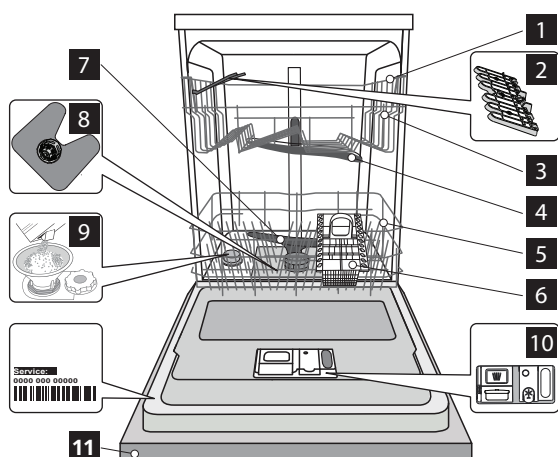

- 1** Øverste kurv
- 2** Vipbare hylder
- 3** Højdejustering af øverste kurv
- 4** Øverste spulearm
- 5** Nederste kurv
- 6** Bestikkurv
- 7** Nederste spulearm
- 8** Filterenhed
- 9** Saltbeholder
- 10** Doseringsrum til opvaskemiddel og afspændingsmiddel
- 11** Betjeningspanel

Betjeningspanel

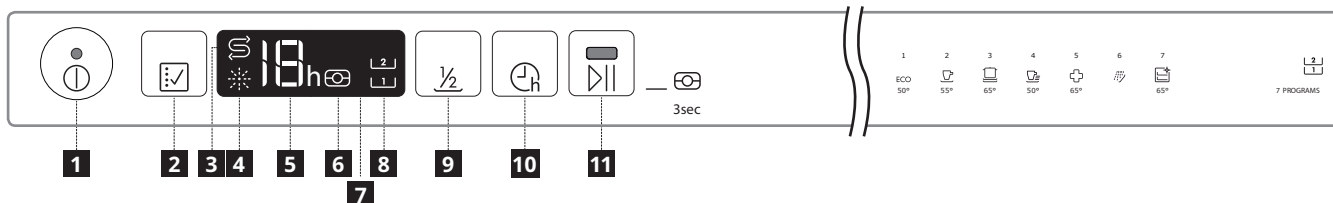

- 1** Tænd/sluk-/Nulstil-knap med kontrollampe
- 2** Programvælgerknap
- 3** Kontrollampen Påfyld salt
- 4** Kontrollampen Påfyld afspændingsmiddel
- 5** Indikatoren Programnummer og tilbageværende tid
- 6** Kontrollampen Tablet

- 7** Display
- 8** Kontrollampen Halvt fyldt
- 9** Knappen Halvt fyldt
- 10** Knap til valg af udskudt start
- 11** START/Pause knap med kontrollampe / Tab

Før ibrugtagning

Gode råd vedrørende førstegangsb brug

Når maskinen er installeret, fjernes stopanordningerne fra kurvene og plastholderne fra den øverste kurv

Påfyldning af salt

Når der bruges salt, forhindres dannelse af KALK på servicet og maskinens komponenter.

• Det er obligatorisk at **SALTBEHOLDEREN ALDRIG ER TOM.**

• Det er vigtigt, at vandets hårdhedsgrad indstilles.

Saltbeholderen sidder nederst i opvaskemaskinen (se Produktbeskrivelse) og skal fyldes, når kontrollampen PÅFYLD SALT  på betjeningspanelet lyser.

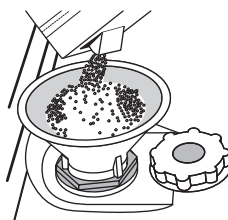



1. Tag den nederste kurv ud, og skru låget af beholderen (mod uret).
2. **Kun første gang skal du gøre dette: Fyld saltbeholderen med vand.**
3. Sæt tragt i (se billedet), og fyld saltbeholderen helt op til kanten (ca. 1 kg). Det er normalt, at der løber lidt vand ud.
4. Fjern tragt, og aftør eventuel salt omkring åbningen.

Kontroller, at låget er skuget godt fast, så der ikke kan komme opvaskemiddel i beholderen under vaskeprogrammet (hvilket kan forårsage uoprettelig skade på blødgøringsanlægget). Kør umiddelbart herefter et program med tom maskine. Programmet "Forvask" er IKKE NOK alene. Udslip af saltopløsning eller saltkorn kan medføre korrosion, hvilket kan forårsage uoprettelig skade på rustfrie ståledele. Vi yder ingen garanti i tilfælde af reklamationer forbundet hermed.

Der må kun anvendes salt, der er beregnet til opvaskemaskiner. Hvis saltbeholderen ikke påfyldes salt, kan det medføre skader på blødgøringsanlægget og varmeelementet på grund af kalkaflejringer. Brug af Salt anbefales til enhver type opvaskemiddel til opvaskemaskiner. Hvis der er behov for at fylde salt på, skal denne procedure foretages før starten af en vaskecyklus, for at undgå korrosion.

Indstilling af vandets hårdhedsgrad

For at blødgøringsanlægget kan fungere perfekt, er det vigtigt, at indstillingen af vandets hårdhedsgrad er baseret på den faktiske hårdhedsgrad for vandet i din bolig. Du kan få hårdhedsgraden oplyst hos dit lokale vandværk. Fabrikken indstiller standardværdien for vandets hårdhedsgrad.

- Tænd for maskinen ved at trykke på TÆND/SLUK-knappen.
- Sluk for maskinen ved at trykke på TÆND/SLUK-knappen.
- Hold knappen  trykket i 5 sekunder, til der lyder et bip.
- Tænd for maskinen ved hurtigt at trykke på TÆND/SLUK-knappen.
- Nummeret for det valgte niveau og kontrollampen for salt blinker
- Tryk på knappen  for at vælge den ønskede hårdhedsgrad (se TABEL OVER VANDHÅRDHEDSGRADER).
- Sluk for maskinen ved at trykke på TÆND/SLUK-knappen. Indstillingen er nu udført!

Niveau		°dH Tysk hårdhed	°fH Fransk hårdhed	°Clark Engelske grader
1	Blødt	0 - 6	0 - 10	0 - 7
2	Mellem	7 - 11	11 - 20	8 - 14
3	Gennemsnitligt	12 - 16	21 - 29	15 - 20
4	Hårdt	17 - 34	30 - 60	21 - 42
5	Meget hårdt	35 - 50	61 - 90	43 - 62

Påfyldning af afspændingsmiddel

Afspændingsmiddel fremmer TØRRINGEN af servicet. Afspændingsmidlets doseringsrum A skal fyldes op, når kontrollampen PÅFYLD AFSPÆNDINGSMIDDEL  på betjeningspanelet er tændt.

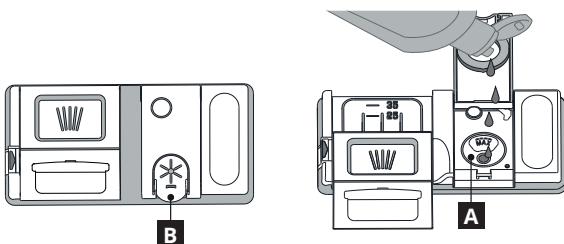



1. Åbn rummet **B** ved at trykke og trække dækslet opad.
2. Fyld forsigtigt afspændingsmidlet i til maksimumsreferencen (110 ml) i påfyldningsområdet – og undgå at spilde. Hvis det sker, skal det spildte afspændingsmiddel straks tørres op med en klud.
3. Tryk låget nedad til der lyder et klik, for at lukke det.

Der må ALDRIG hældes afspændingsmiddel direkte ind i maskinen.

Indstilling af afspændingsmiddeldosering

Hvis du ikke er helt tilfreds med tørreresultatet, kan du indstille mængden af afspændingsmiddel.

- Tænd for opvaskemaskinen med knappen TÆND/SLUK.
- Sluk ved at trykke på knappen TÆND/SLUK.
- Tryk tre gange på knappen  - der vil lyde et bip.
- Tænd ved at trykke på knappen TÆND/SLUK .
- Nummeret for det valgte niveau og kontrollampen for afspændingsmiddel blinker begge to.
- Tryk på knappen , for at vælge den mængde afspændingsmiddel, der skal leveres.
- Sluk ved at trykke på knappen TÆND/SLUK.

Indstillingen er nu udført!

Hvis afspændingsmiddelmængden er indstillet på NUL (ØKO), leveres der intet afspændingsmiddel. Kontrollampen LAVT AFSPÆNDINGSMIDDELNIVEAU vil ikke tænde, hvis afspændingsmidlet opbruges. Der kan maksimalt indstilles 5 niveauer afhængig af opvaskemaskinens model. Fabriksindstillingen er specifik for modellen. Følg venligst de ovenstående anvisninger, for at tjekke dette for din maskine.

- Hvis der er blålige striber på servicet, skal du vælge et lavt tal (1-2).
- Hvis der er vanddråber eller kalkpletter på servicet, skal du vælge et højt tal (3-4).

Påfyldning af opvaskemiddel

Brug af opvaskemiddel, som ikke er beregnet til opvaskemaskiner, kan medføre fejlfunktion eller udrette skade på apparatet.

Det optimale opvaske- og tørreresultat opnås ved at bruge en kombination af opvaskemiddel, afspændingsmiddel og raffineret salt. Vi anbefaler brug af opvaskemiddel, som ikke indeholder fosfater eller klor, da disse stoffer er skadelige for miljøet. Et godt opvaskeresultat afhænger også af, at der bruges den rigtige mængde opvaskemiddel.

Brug af en større mængde end angivet giver ikke en mere effektiv opvaske og medfører øget miljøforurening. Mængden kan tilpasses tilsmudsningsniveauet. I tilfælde af normalt snavset service skal der enten anvendes cirka 35g (opvaskepulver) eller 35ml (flydende opvaskemiddel) og en ekstra teskefuld opvaskemiddel direkte i maskinen. Hvis der anvendes tabletter, er én tablet nok.

Hvis servicet kun er let snavset, eller hvis det skylles af, før det sættes i opvaskemaskinen, skal mængden af opvaskemiddel reduceres tilsvarende (minimum 25 g/ml), f.eks. ved at unslade det pulver/gel, der fyldes direkte i maskinen.

Tryk på knappen C, for at åbne doseringsrummet. Fyld kun opvaskemidlet i det tomme doseringsrum D. Fyld opvaskemidlet til forvasken direkte i maskinen.

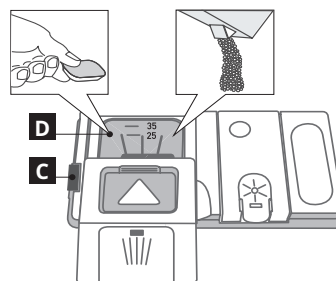

1. Indhent oplysninger om den korrekte mængde opvaskemiddel i de tidligere nævnte oplysninger. Der er referencer inde i doseringsrummet **D** for at lette doseringen af opvaskemidlet.
2. Fjern eventuelle rester af opvaskemiddel fra doseringsrummets kanter, og luk dækslet, så det siger klik.

3. Luk låget på opvaskemidlets doseringsrum ved at trække det opad, indtil lukkeanordningen er anbragt korrekt.

Opvaskemiddelrummet åbnes automatisk på det rigtige tidspunkt i programmet. Hvis der anvendes alt-i-ét-opvaskemiddel, anbefaler vi, at du bruger knappen TABLET. Så justeres programmet, så du altid opnår det bedste vaske- og tørreresultat.

Fyldning af kurvene

Råd

Før kurvene fyldes skal alle madrester fjernes fra servicet, og glassene skal tømmes. Det er ikke nødvendigt at skylle servicet af. Placer servicet, så det står stabilt og ikke vælter, og stil beholdere med åbningen nedad og buede/rundede flader placeret på skrå, så vandet kan nå alle flader og flyde frit. Advarsel: Låg, håndtag og stegepander må ikke stilles, så spulearmene ikke kan rotere. Stil små genstande i bestikskuffen. Meget snavset service og gryder skal placeres i den nederste kurv, da servicet her spules kraftigere, hvilket sikrer et bedre vaskeresultat. Når du har fyldt opvaskemaskinen, skal du kontrollere, at spulearmene kan rotere frit.

Øverste kurv

Til sart og let service: glas, kopper, underkopper, lave salatskåle.

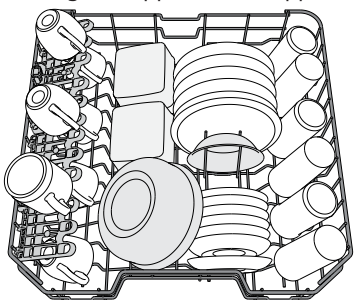

(eksempel på placering af service i den øverste kurv)

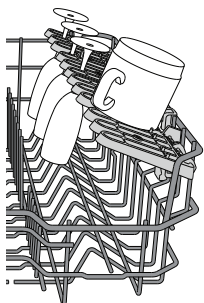

Vipbare hylder med justerbar position

De vipbare sidehylder kan foldes op eller ned, for at optimere placeringen af servicet i kurven.

Vinglas kan stilles sikkert i de vipbare hylder ved at sætte glassets stilk i fordybningerne.

Afhængigt af model:

- skal hylderne åbnes ved at trække dem opad og dreje dem eller udløse deres låsemekanismer og skubbe dem ned.
- skal hylderne lukkes ved at dreje dem eller trykke dem nedad eller trække dem opad og indkoble hylderne i låsemekanismerne.

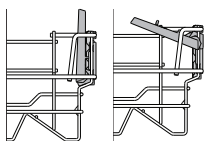

Justering af højden på den øverste kurv

Højden for den øverste kurv kan indstilles: Høj placering, der giver plads til stort service i den nederste kurv, og lav placering, som gør det muligt at udnytte de vipbare hylder og få bedre plads i højden og undgå kollision med tingene i den øvre kurv.

Den øverste kurv har en

højdejusteringsanordning (se billedet), der blot løftes op ved at holde i kurvens sider, så snart kurven hænger stabilt i den øverste position.

Tryk på grebene (A) på kurvens sider og flyt kurven nedad for at flytte den tilbage til den nederste position.

Vi anbefaler kraftigt, at du ikke ændrer kurvens indstillinger, mens der står service i den. Kurven må ALDRIG kun løftes eller sænkes i den ene side.

Nederste kurv

Til gryder, tallerkener, salatskåle, bestik osv. Store tallerkener og låg bør placeres i siderne for at undgå, at spulearmen støder imod dem.

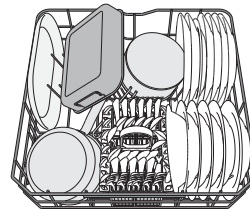

(eksempel på placering af service i den nederste kurv)

Bestikkurv

Kurven har et gitter i toppen, så bestikket kan placeres mere optimalt. Bestikkurven skal altid anbringes ved forsiden af den nederste kurv. **Knive og andre skarpe genstande skal placeres med spidserne nedad eller lægges vandret i holderne, der kan vippe op, i den øverste kurv.**

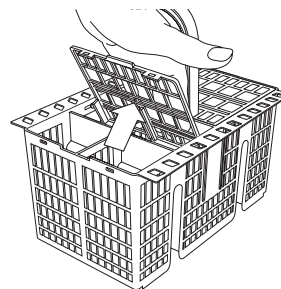

Service, der ikke bør maskinopvaskes

- Service og bestik af træ.
- Sarte dekorerede glas, kunsthåndværk og antikt porcelæn. Dekorationerne tåler ikke maskinopvask.
- Dele i syntetisk materiale, som ikke tåler høje temperaturer.
- Service i kobber og tin.
- Service tilsmudset med aske, voks, smørefedt eller blæk.

Farverne på glasdekorationer og dele i aluminium/sølv kan forandre sig og falme. Nogle typer glas (f.eks. krystal) kan blive uigennemsigtige efter et antal vask i opvaskemaskine.

Skader på glas og porcelæn

- Anvend kun glas og porcelæn, som producenten garanterer kan tåle opvaskemaskine.
- Anvend et mildt opvaskemiddel, der egner sig til service
- Tag glas og bestik ud af opvaskemaskinen, straks når opvaskeprogrammet er slut.

Hygiejne

For at undgå generende lugte og aflejringer i opvaskemaskinen bør man køre et program ved høj temperatur mindst en gang om måneden. Køb et program med en teskefuld opvaskemiddel og uden indhold, for at rengøre apparatet.

Råd om energibesparelse

- Når opvaskemaskinen anvendes i overensstemmelse med fabrikantens anvisninger, **vil vask af bordservice i opvaskemaskinen sædvanligvis forbruge mindre energi og vand end opvask i hånden.**

- Det anbefales, først at **starte vaskecyklussen når opvaskemaskinen er helt fuld**, for at maksimere opvaskemaskinens effektivitet. Fyldning af opvaskemaskinen i det af fabrikanten anførte omfang vil medvirke til at spare energi og vand. Oplysningerne om korrekt isætning af bordservice findes i kapitlet Fyldning. Det anbefales at benytte de dedikerede vaskefunktioner (Halvt fyldt) og kun

- fyldte den valgte kurv i tilfælde af delvis fyldning. Ukorrekt fyldning eller overfyldning af opvaskemaskinen kan forøge resurseforbruget (såsom vand, energi og tid, ligesom støjniveauet) og reducere vaske- og tørreevnen.
- Manuel skylning af bordservice medfører et forøget vand- og energiforbrug og anbefales ikke.

Daglig brug

1. Kontrollér vandtilslutningen

Kontroller, at opvaskemaskinen er koblet til vandforsyningen, og at hanen er åben.

2. Tænd for opvaskemaskinen

Åbn lågen, og tryk på TÆND/SLUK-knappen.

3. Sæt service i kurvene (se FYLDNING AF KURVENE)

4. Påfyldning af opvaskemiddel

(se PÅFYLDNING AF OPVASKEMIDDEL).

5. Vælg program og tilpas cyklussen

Vælg det bedst egnede program afhængig af servicet og tilsmudsgraden (se PROGRAMBESKRIVELSE) ved at trykke på knappen .

Vælg de ønskede indstillinger (se FUNKTIONER).

6. Start

Start vaskecyklussen ved at trykke på knappen START/Pause (lysdioden skifter fra blink til tændt) og lukke lågen indenfor 4 sekunder. Der lyder ét enkelt bip, når program starter. Hvis lågen ikke lukkes indenfor 4 sekunder, høres der en lydalarm. I dette tilfælde skal lågen åbnes, knappen START/Pause trykkes og lågen lukkes igen indenfor 4 sekunder.

7. Afsluttet opvaskeprogram

Når opvaskeprogrammet slutter, lyder en biplyd, og vaskeprogrammet blinker på displayet. Åbn lågen, og sluk for maskinen ved at trykke på knappen TÆND/SLUK. Vent nogle minutter, før servicet tages ud – det er meget varmt. Tøm kurvene. Begynd med den nederste.

Maskinen slukkes automatisk, når den har været inaktiv i en vis periode, for at minimere strømforbruget. Hvis servicet kun er let snavset eller er skyllet af, før det sættes i opvaskemaskinen, skal mængden af opvaskemiddel reduceres.

Ændring af et igangværende program

Hvis der er valgt et forkert program, kan det ændres, forudsat at det lige er startet: Åbn lågen, tryk og hold knappen TÆND/SLUK trykket. Maskinen vil slukke.

Tænd for maskinen igen med knappen TÆND/SLUK, og vælg en ny vaskecyklus og de ønskede indstillinger; Start opvaskeprogrammet ved at trykke på knappen START/Pause og lukke lågen indenfor 4 sekunder.

Isætning af ekstra service

Åbn lågen, uden at slukke for maskinen (lysdioden START/Pause begynder at blinke) (vær opmærksom på den VARME damp!) og sæt servicet i opvaskemaskinen. Tryk på knappen START/Pause og luk lågen indenfor 4 sekunder. Programmet genstartes fra det punkt, det blev afbrudt i.

Hændelige afbrydelser

Hvis døren åbnes under et opvaskeprogram eller i tilfælde af en strømafbrydelse, stopper programmet. Tryk på knappen START/Pause og luk lågen indenfor 4 sekunder. Programmet genstartes fra det punkt, det blev afbrudt i.

Funktioner



HALVT FYLDT

Hvis der kun skal vaskes en lille mængde service, kan maskinen køres på programmet for halvt fyldt maskine. Dermed spares vand, strøm og opvaskemiddel. Vælg programmet, og tryk på knappen HALVT FYLDT: Kontrollampen tændes. Tryk på knappen HALVT FYLDT, for at demarkere denne valgmulighed.

Husk på at der kun skal anvendes den halve mængde vaskemiddel.



TABLET (Tab)

Med denne indstilling kan du optimere programmets ydeevne i forhold til det opvaskemiddel, der anvendes.

Tryk på knappen START/PAUSE i 3 sekunder (det tilsvarende symbol tændes), hvis du bruger opvaske tabs, der kombinerer afspændingsmiddel, salt og opvaskemiddel.

Hvis du bruger opvaskemiddel i pulver- eller væskeform skal denne valgmulighed fravælges.



UDSKUDT START

Programmets starttidspunkt kan udskydes med mellem 1 og 12 timer.



1. Tryk på knappen Udskudt start: Det tilsvarende symbol «h» vises på displayet. Hver gang du trykker på knappen, forlænges tiden (1t, 2t osv. op til maks. 12t), til det valgte program starter.
2. Vælg vaskeprogrammet, tryk på knappen START/PAUSE, og luk lågen indenfor 4 sekunder: Timeren betyder at tælle ned.
3. Når den indstillede tid er gået, slukkes indikatorens lys «h», og programmet starter. Tiden til start kan indstilles, og en kortere periode kan vælges, ved at trykke på knappen Udskudt start. Tryk flere gange på knappen, indtil kontrollampen for udskudt start «h» slukkes, for at annullere.

Funktionen Udskudt start kan ikke indstilles, efter et opvaskeprogram er startet.

NATURALDRY

Lågens åbningssystem NaturalDry er et tørresystem med varmluft, som automatisk åbner lågen under/efter tørrefasen, for at sikre en exceptionel tørring hver dag. Lågen åbner ved en temperatur, som ikke beskadiger dine køkkenelementer. Som en yderligere beskyttelse mod dampen er opvaskemaskinen blevet udstyret med en specialdesignet beskyttelsesfolie. Oplysningerne om hvordan beskyttelsesfolien skal monteres findes i MONTERINGSVEJLEDNINGEN.























Funktionen NaturalDry kan inaktiveres af bruger som følger:

1. Tag adgang til opvaskemaskinens softwaremenu ved at trykke og holde knappen  trykket (6 sekunder).
2. Nu åbnes menuen NaturalDry Control hvor du kan ændre NaturalDry funktionens status ved at trykke på knappen .

E – slået til d – slået fra

Tryk og hold knappen  trykket (3 sekunder), for at bekræfte ændringen og forlade menuen.

	DØRÅBNING
Øko 50°	efter 150 min
Konventionel vask og tørring 55°	cyklusafslutning
Intensiv 65°	cyklusafslutning
Hurtig vask 50°	N/A
Desinficering 65°	N/A
Forvask	N/A
Selv-rens 65°	N/A

Program	Tørringsfase	NaturalDry	Disponible funktioner *)	Opvaskeprogrammets varighed (t:min)**)	Vandforbrug (liter/cyklus)	Strømforbrug (kWh/cyklus)
1 Øko  50°	✓	✓	  	2:45	12,0	0,92
2 Konventionel vask og tørring  55°	✓	✓	  	2:00	15,0	1,35
3 Intensiv  65°	✓	✓	  	2:30	15,0	1,50
4 Hurtigvask  50°	-	-	  	0:55	11,5	1,10
5 Desinficering  65°	✓	-		1:40	11,5	1,30
6 Forvask  -	-	-	 	0:10	4,5	0,01
7 Selv-rens  65°	-	-		0:50	8,0	0,80

Data for Øko-programmet er målt under laboratorieforhold iht. den europæiske standard EN 60436:2019.

Note til testlaboratorier: Skriv til følgende e-mailadresse, for at indhente oplysninger om sammenlignende EN testningsforhold: dw_test_support@whirlpool.com

Ingen af de forskellige programmer kræver forbehandling af servicen.

*) Ikke alle indstillinger kan anvendes samtidigt.

**) De anførte værdier, for de andre programmer end Øko-programmet, er kun vejledende. Den faktiske tid kan variere afhængig af mange faktorer, eksempelvis temperatur og tryk på vandtilførslen, rumtemperaturen, mængden af opvaskemiddel, mængden og typen af service, servicets afbalancering, øvrige valgte indstillinger og sensorens kalibrering.

1. ØKO - Øko-programmet er velegnet til opvask af normalt snavset bordservice, og er det mest effektive program til dette formål, hvad angår kombinationen af strøm- og vandforbrug, og det er det, der bruges til at vurdere overensstemmelsen med EU lovgivningen om miljøvenligt design.

2. KONVENTIONEL VASK OG TØRRING - Blandt tilsmudsning. Til normalt tilsmudsset service med indtørrede madrester.

3. INTENSIV - Dette program anbefales til meget snavset service og er især velegnet til pander og gryder (må ikke bruges til sart service).

4. HURTIGVASK - Program til begrænsede mængder af normalt tilsmudsset service. Sikrer optimal rengøring på kortere tid.

5. DESINFICERING - Normalt eller stærkt tilsmudsset service med tilføjet antibakteriel vask. Dette program kan anvendes til at holde opvaskemaskinen ren.

6. FORVASK - Bruges til opfriskning af servicet, som skal vaskes senere. Der skal ikke benyttes opvaskemiddel til dette program.

7. SELV-RENS - Program til vedligeholdelse af opvaskemaskinen, som kun må afvikles for TOM opvaskemaskine med specifikt fremstillede midler til vedligeholdelse af opvaskemaskiner.

FUNKTIONER kan vælges direkte ved at trykke på den relevante knap (se BETJENINGSPANEL).

Hvis en funktion ikke er kompatibel med det valgte program se PROGRAMTABELLEN, blinker den tilsvarende lysdiode hurtigt 3 gange og der lyder bip. Indstillingen aktiveres ikke.

Rengøring og vedligeholdelse

BEMÆRK: Tag altid stikket ud af kontakten under rengøring og vedligeholdelse. Brug ikke brændbare væsker til rengøring af maskinen.

Rengøring af opvaskemaskinen

Eventuelle mærker indvendigt i maskinen kan fjernes med en klud fugtet med vand og en smule eddike.

Maskinens udvendige flader og betjeningspanelet kan rengøres med en ikke-ridsende klud fugtet med vand. Der må ikke bruges opløsningsmidler eller slibende rengøringsmidler.

Forebyggelse af ubehagelig lugt

Lad altid maskinens låge stå på klem for at undgå, at der dannes fugt inde i maskinen. Rengør tætningerne omkring lågen og opvaskemiddelrummene jævnligt med en fugtig svamp. Dermed undgås det, at der sidder madrester i tætningerne, hvilket er den væsentligste årsag til, at der opstår ubehagelig lugt.

Kontrol af tilløbsslangen

Undersøg jævnligt indløbsslangen for møring og revner. Hvis den er beskadiget, skal den udskiftes med en ny slange, der er tilgængelig gennem vores serviceafdeling eller specialforhandler. Afhængigt af slangetypen:

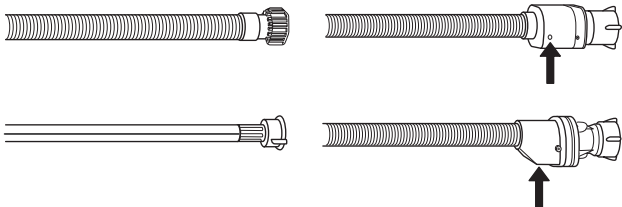

Hvis indløbsslangen har en gennemsigtig belægning, skal du regelmæssigt kontrollere, om farven intensiveres lokalt. Hvis ja, kan slangen have en lækage og skal udskiftes.

For aquastopslanger: Kontrollér det lille sikkerhedsventilinspektionsvindue (se pilen). Hvis det er rødt, blev aquastopfunktionen udløst, og slangen skal udskiftes med en ny. For at skrue denne slange af skal du trykke på udløserknappen, mens du skruer slangen af.

Rengøring af vandindløbsslangen

Hvis vandslangerne er nye eller ikke har været i brug i længere tid, skal du lade vandet løbe igennem for at sikre, at det er klart og fri for urenheder, før du foretager de nødvendige tilslutninger. I modsat fald kan vandindløbet blive blokeret og beskadige opvaskemaskinen.

Rengøring af filterenheden

Rengør filterenheden jævnligt, så filtrene ikke lukkes til, og så vandet ledes korrekt ud.

Brug af opvaskemaskinen med tilstoppede filtre eller fremmedlegemer i filtreringssystemet eller i spulearmene kan medføre fejlfunktion og nedsat ydeevne, støjende funktion eller større resurseforbrug.

Filterenheden består af tre filtre, som fjerner madrester fra opvaskevandet og derefter recirkulerer vandet: Filtrene skal holdes rene, for at opnå de bedste vaskeresultater.

Opvaskemaskinen må ikke anvendes uden filtre eller med filtret siddende løst.

Kontroller filterenheden mindst en gang om måneden, eller efter 30 cyklusser, og rengør den om nødvendigt grundigt under rindende vand med en ikke-metalholdig børste som beskrevet i de nedenstående anvisninger:

1. Drej det cylinderformede filter **A** mod uret, og træk det ud Fig. 1.
2. Tag filterkappen **B** ud ved at trykke let på sidefligene Fig. 2.
3. Træk det rustfri stålfilter ud **C** Fig. 3.
4. Hvis du finder et fremmedlegeme (for eksempel glasskår, porcelænstumper, ben, frugtkerne, etc.) **bør du være forsigtig, når du fjerner dem.**

5. Kontroller opsamlere, og fjern eventuelle madrester. **FJERN ALDRIG** vaskecyklussens pumpebeskyttelse (sort detalje) (Fig. 4).

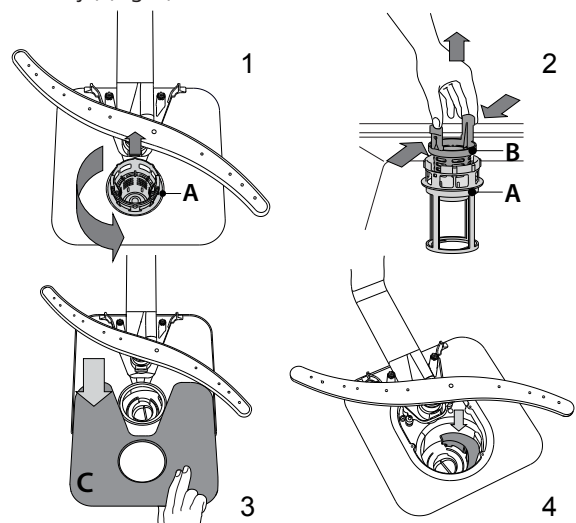

Når filtrene er rengjort, sættes filterenheden på plads og fastgøres i den korrekte position. Dette er afgørende for, at opvaskemaskinen kan fungere effektivt.

Rengøring af spulearmene

Der kan sidde madrester fast på spulearmene, som kan blokere de huller, vandet kommer ud af. Det anbefales derfor jævnligt at efterse spulearmene og rengøre dem med en lille ikke-metalholdig børste.

Den øverste spulearm afmonteres ved at dreje plastlåseringen mod uret. Den øverste spulearm monteres igen, så siden med flest huller vender opad.

Den nedre spulearm kan tages af ved at trække den opad.

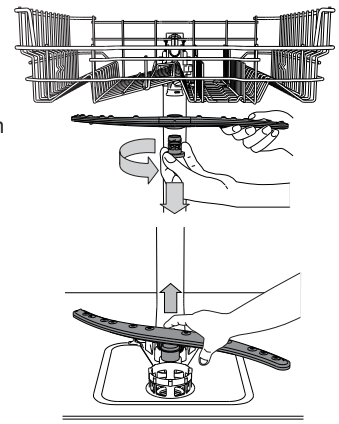

Vandblødgøringsystem



Blødgøringsanlægget reducerer automatisk vandets hårdhed, og forebygger herved kalkstensdannelse på varmeren, hvilket også medvirker til en forbedret opvaskevirkning. Dette system regenererer sig selv med salt og det er derfor nødvendigt at saltbeholderen fyldes med salt, når den er tom. Regenereringens hyppighed afhænger af indstillingen af vandets hårdhedsgrad - som standard foretages regenerering en gang hver 5. Øko-cyklus med vandets hårdhedsgrad indstillet på 3. Regenereringsprocessen starter under den afsluttende skylning og færdiggøres under tørrefasen, inden cyklusen afslutter Hver enkelt regenerering forbruger:

- ~3,5L vand;
- cyklusen varer op til 5 minutter længere;
- forbruger under 0,005kWh strøm.

Fejlfindingsoversigt ...



Kontrollér om du kan løse problemet ved at følge den nedenstående liste, hvis din opvaskemaskine ikke virke korrekt. Kontakt venligst den autoriserede serviceafdeling, hvis kontaktdata findes i garantihæftet, hvis der opstår andre fejl eller problemer. Fabrikanten garanterer for tilgængeligheden af reservedele i mindst 10 år efter dette apparats fremstillingsdato.

Problemer...	Mulige årsager ...	Afhjælpning ...
 Kontrollampen for salt er tændt	Saltbeholderen er tom. (Kontrollampen for salt kan blive ved med at lyse i flere opvaskecykluser).	Fyld saltbeholderen op med salt (se side 8 for flere oplysninger). Juster vandets hårdhedsgrad - se tabel på side 8.
 Kontrollampen for afspændingsmiddel er tændt	Afspændingsmiddelrummet er tomt. (Kontrollampen for afspændingsmiddel kan blive ved med at lyse i flere opvaskecykluser).	Fyld rummet med afspændingsmiddel (se side 8 for flere oplysninger).
Opvaskemaskinen starter ikke eller reagerer ikke på kommandoer.	Strømmen er ikke tilsluttet korrekt.	Sæt stikket i kontakten.
	Strømafbrydelse.	Af sikkerhedsårsager genstartes opvaskemaskinen ikke automatisk, når strømmen genetableres. Åbn opvaskemaskinens låge, tryk på startknappen og luk lågen inden for 4 sekunder.
	Lågen er ikke lukket. NaturalDry stiften er ikke trykket ind.	Tryk på døren, til du hører et "klik".
	Maskinen reagerer ikke på kommandoer. På displayet vises: 9 eller 12 og lysdioden Tændt/Slukket blinker hurtigt.	Sluk for maskinen ved at trykke på TÆND/SLUK-knappen, tænd igen efter cirka et minut og genstart programmet. Træk apparatets stik ud og vent 1 minut, før det sættes i igen, hvis problemet varer ved.
Opvaskeprogrammet tømmes ikke for vand. På displayet vises: 3 og lysdioden Tændt/Slukket blinker hurtigt	Opvaskeprogrammet er endnu ikke afsluttet	Vent til programmet er afsluttet
	Afløbsslangen er bøjet.	Kontroller, at afløbsslangen ikke er bøjet (se INSTALLATION).
	Vaskens afløb er tilstoppet.	Rens afløbet.
	Filteret er tilstoppet af madrester.	Rens filteret (se RENGØRING AF FILTERENHEDEN).
Opvaskemaskinen støjer meget.	Servicet slår mod hinanden.	Placer servicet korrekt (se FYLDNING AF KURVENE).
	Der produceres for meget skum.	Opvaskemidlet er ikke doseret korrekt eller er ikke egnet til brug i opvaskemaskine (se PÅFYLDNING AF OPVASKEMIDDEL). Genstart programmet ved at slukke for opvaskemaskinen, tænde den igen, vælg et nyt program, tryk på knappen START og lukke lågen inden for 4 sekunder. Tilsæt ikke mere opvaskemiddel.
Servicet er ikke rent.	Servicet har ikke været placeret korrekt.	Placer servicet korrekt (se FYLDNING AF KURVENE).
	Spulearmene kan ikke rotere frit, men blokeres af servicet.	Placer servicet korrekt (se FYLDNING AF KURVENE).
	Vaskeprogrammet er for skånsomt og/eller opvaskemidlet virker for lidt.	Vælg en egnet vaskecyklus (se PROGRAMTABELLEN).
	Der produceres for meget skum.	Opvaskemidlet er ikke doseret korrekt eller er ikke egnet til brug i opvaskemaskine (se PÅFYLDNING AF OPVASKEMIDDEL).
	Dækslet på afspændingsmiddelrummet har ikke været lukket korrekt.	Kontroller, at dækslet på afspændingsmiddelrummet er lukket.
	Filteret er snavset eller tilstoppet	Rengør filterenheden (se PLEJE OG VEDLIGEHOLDELSE).
	Maskinen mangler salt.	Påfyld salt (se PÅFYLDNING AF SALT).

Fejlfindingsoversigt ...

PROBLEMER	MULIGE ÅRSAGER	AFHJÆLPNING
Opvaskemaskinen afslutter cyklussen, før den er færdig. På displayet vises: 15 og lysdioden Tændt/Slukket blinker hurtigt	Afløbsslangen er anbragt for lavt eller omdirigeres af hjemmets kloaksystem	Kontrollér at afløbsslangen er anbragt i den korrekte højde (se INSTALLATION). Kontrollér vandlåsen i hjemmets kloaksystem, monter, om nødvendigt en luftadgangsventil.
	Luft i vandtilførsel	Kontrollér vandtilførslen for lækager eller andre årsager til luft heri.
Opvaskemaskinen tager ikke vand ind. På displayet vises: H 6 og lysdioden Tændt/Slukket blinker hurtigt	Der er ingen vand i vandforsyningen, eller der er lukket for hanen.	Kontroller, at der er vand i vandforsyningen, eller at hanen er åben.
	Indløbsslangen er bøjet.	Kontroller, at indløbsslangen ikke er bøjet (se INSTALLATION), vælg et nyt program, og start maskinen igen.
	Sien i vandindløbsslangen er stoppet. Den skal rengøres.	Efter kontrol og rengøring skal du slukke for maskinen og tænde den igen. Start derefter et nyt program.
Døren kan ikke lukkes helt.	Kurvene er ikke skubbet helt ind.	Kontrollér om kurvene er skubbet helt ind.
	Lågens lås er ikke aktiveret.	Tryk hårdt på døren, til der lyder et "klak".
Servicet er ikke tørt.	Det valgte program har ingen tørrefase.	Se programtabellen for at kontrollere, om det valgte program har en tørrefase.
	Der er ikke mere afspændingsmiddel, eller doseringen er ikke passende.	Hæld afspændingsmiddel på, eller juster doseringen på et højere niveau (se PÅFYLDNING AF AFSPÆNDINGSMIDDEL).
	Servicet er lavet af slip-let-materiale eller plast.	Det er normalt, at der sidder vanddråber på servicet (se GODE RÅD).
Der er kalkaflejringer eller en hvidlig film på service og glas	Saltniveauet er for lavt.	Påfyld salt (se PÅFYLDNING AF SALT).
	Vandets hårdhedsgrad er ikke indstillet korrekt.	Forøg værdierne (se TABEL OVER VANDHÅRDHEDSGRADER).
	Dækslet på saltbeholderen er ikke lukket korrekt.	Kontrollér saltbeholderens dæksel.
	Der er ikke mere afspændingsmiddel, eller doseringen er utilstrækkelig	Påfyld afspændingsmiddel, eller juster doseringen op.
Servicet og glas har blålig nuance eller blå striber	Doseringen af afspændingsmiddel er for høj	Justér doseringen på en lavere værdi.

Serviceafdeling

Hvis fejlen ikke er forsvundet, efter at du har foretaget ovenstående kontroller, skal du trække stikket ud og lukke for vandhanen. Kontakt derefter Service (se garantien). Inden du kontakter Service, skal du have følgende oplysninger parat:

- beskrivelse af fejlen,
- apparatets type og model,

- servicenummeret (tallet står på klæbemærkaten) placeret indvendigt til højre på lågen:

SERVICE 0000 000 00000



Tekniske specifikationer

Produktets mål (mm)	Højde	mm	820
	Bredde	mm	595
	Dybde	mm	555
Ydeevne	Spænding	V	220/240
	Frekvens	Hz	50
	Energieffektivitetsklasse		A++
	Vandtilførselstryk, maks	Bar	10
	Vandtilførselstryk, min	Bar	0,2
	Årligt strømforbrug	kWh/år	263
	Vandtilførsel, maks. vandtemp. i indløb.	°C	70
	Antal kuverter		13
	Strømforbrug i standby	W	6
	Strømforbrug i slukket tilstand	W	0,5
	Årligt vandforbrug	l/år	3360
	Støjniveau	dB(A) re 1 pW	46

Miljøhensyn

Bortskaffelse af emballagen

Emballagen kan genbruges 100 % og er mærket med genbrugssymbolet . Emballagen bør derfor ikke efterlades i miljøet, men skal bortskaffes i overensstemmelse med lokale regler.

Bortskaffelse af husholdningsapparater

Apparatet er fremstillet af materialer, der kan genbruges. Det skal skrottes i henhold til gældende lokale miljøregler for bortskaffelse af affald. Kontakt de lokale myndigheder, renovationselskabet eller den forretning, hvor apparatet er købt, for at indhente yderligere oplysninger om behandling, genvinding og genbrug af elektriske husholdningsapparater. Dette apparat er mærket i overensstemmelse med EU-direktiv 2012/19/EU, Affald af elektrisk og elektronisk udstyr (WEEE). Ved at sikre, at dette produkt bliver skrottet korrekt, hjælper man med til at forhindre negative konsekvenser for miljøet og folkesundheden.

Symbolet  på produktet eller den ledsagende dokumentation angiver, at dette produkt ikke må bortskaffes som husholdningsaffald, men at det skal afleveres på nærmeste opsamlingscenter for genbrug af elektrisk og elektronisk udstyr.

Energispareråd

Øko-programmet er velegnet til opvask af normalt snavset bordservice, og er det mest effektive program til dette formål, hvad angår kombinationen af strøm- og vandforbrug, og det er det, der bruges til at vurdere overensstemmelsen med EU lovgivningen om miljøvenligt design.

Fyldning af opvaskemaskinen i det af fabrikanten anførte omfang vil medvirke til at spare energi og vand. Manuel skylning af bordservice medfører et forøget vand- og energiforbrug og anbefales ikke. Når opvaskemaskinen anvendes i overensstemmelse med fabrikantens anvisninger, vil vask af bordservice i opvaskemaskinen sædvanligvis forbruge mindre energi og vand under brugsfasen end opvask i hånden.

Opstilling

BEMÆRK: Ved flytning af opvaskemaskinen skal den holdes i opretstående position. Hvis det er absolut nødvendigt, kan den lægges ned på bagsiden.

Tilslutning til vandforsyning

Tilpasning af vandforsyningen til installationen skal udføres af en uddannet vvs-installatør.

Vandindløbs- og afløbsslangerne kan placeres til højre eller venstre for at opnå den bedst mulige installation. Kontroller, at slangerne ikke bøjes eller klemmes af opvaskemaskinen.

Tilslutning af vandindløbsslangen

- Lad vandet løbe, til det er helt klart.
- Skru indløbsslangen godt fast, og åbn for hanen. Hvis indløbsslangen ikke er lang nok, skal du kontakte en specialforhandler eller en autoriseret vvs-installatør. Vandtrykket skal ligge inden for de værdier, der er angivet i tabellen Tekniske data. I modsat fald fungerer opvaskemaskinen muligvis ikke korrekt. Kontroller, at slangen ikke er bøjet eller klemt.

Specifikationer for vandforbindelsen

Vandforsyning	kold eller varm (maks. 60°C)
Vandindløb	3/4"
Vandets kraft Tryk	0,05 ÷ 1 MPa (0,5 ÷ 10 bar) 7,25 – 145 psi

Tilløbsslange:

Tilslutning af afløbsslangen

Forbind afløbsslangen til en afløbsskakt med en diameter på mindst 2 cm A.

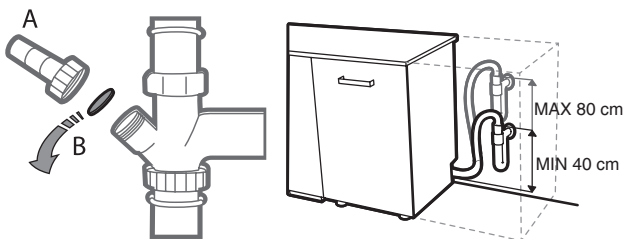

Afløbsslansens tilslutning skal have en højde på mellem 40 og 80 cm fra gulvet eller fladen, som opvaskemaskinen hviler på. Fjern plastikproppen B, før vandets afløbsslange forbindes med vaskens afløb.

Oversvømmessikring

Oversvømmessikring. For at forebygge oversvømmelse er opvaskemaskinen udstyret med et særligt system, som blokerer vandindløbet i tilfælde af en unormal situation eller utætheder inde i maskinen.

Nogle modeller har desuden en yderligere sikkerhedsanordning, New Aqua Stop (Nyt vandstop), som sikrer beskyttelse mod oversvømmelse i tilfælde af brud på en indløbslange.

Modellen har vandbeskyttelsessystemet Aquastop. Der må aldrig skæres i vandindløbsslangen, da den indeholder strømførende dele.

Elektrisk tilslutning

ADVARSEL: Der må aldrig skæres i vandindløbsslangen, da den indeholder strømførende dele.

Før stikket sættes i kontakten, skal følgende kontrolleres:

- At kontakten er jordet og opfylder gældende lovgivning;
- At stikket kan \perp holde til apparatets spidsbelastning som anført i på typeskiltet indvendigt på lågen (se PRODUKTBEKRIVELSE).
- At forsyningsspændingen er inden for de værdier, som er angivet på typeskiltet indvendigt på lågen.
- At stikket passer til maskinens stikprop.

Hvis det ikke er tilfældet, skal stikproppen udskiftes af en autoriseret elektriker (se ASSISTANCE). Der må ikke anvendes forlængerledninger eller multistikdåser. Når maskinen er installeret, skal der være nem adgang til stikkontakten og strømkablet.

Kablet må ikke bøjes eller presses sammen.

Hvis strømkablet er beskadiget, skal det udskiftes af producenten eller dennes godkendte servicetekniker for at undgå alle potentielle farer.

Virksomheden er ikke ansvarlig for nogen hændelser, hvis disse regler ikke er overholdt.

Opstilling og nivellering

1. Opvaskemaskinen skal stå på et vandret og robust gulv. Hvis gulvet er ujævnt, kan maskinens forreste fødder justeres, til maskinen står vandret. Hvis maskinen er nivelleret korrekt, står den mere stabilt, og det er mindre sandsynligt, at den vil flytte sig og forårsage vibrationer og støj, når den kører.
2. Monter den selvklæbende transparente film under hylden, for at beskytte den mod eventuel kondens, før opvaskemaskinen indbygges.
3. Placer opvaskemaskinen, så siderne eller bagpanelet berører de tilstødende skabe eller væggen. Maskinen kan også indbygges under et køkkenbord.
4. Drej på den røde, sekskantede bøsning fornedet ved midten af vaskemaskinens forside med en sekskantnøgle med en åbning på 8 mm, for at justere højden på den bagerste støtte. Drej nøglen med uret, for at forøge højden, og imod uret, for at reducere den.

Dimensioner og kapacitet:

Bredde	598 mm
Højde	820 mm
Dybde	555 mm
Kapacitet	13 standard sted-indstillinger

IKEA GARANTI

Hvor længe gælder IKEA garantien?

Denne garanti er gyldig i fem år fra datoen for køb af produktet hos IKEA. Den originale kvittering er påkrævet som bevis for købet. Hvis der udføres servicearbejde under garantien, vil det ikke forlænge garantiperioden for produktet.

Hvem står for servicen?

IKEAs serviceleverandør står for servicen inden for sit eget netværk eller inden for den autoriserede servicepartners netværk.

Hvad er dækket under denne garanti?

Garantien dækker fejl på produktet, der skyldes materiale- eller produktionsfejl, fra datoen for købet hos IKEA. Denne garanti gælder kun i forbindelse med husholdningsbrug. Undtagelserne er specificeret under overskriften "Hvad er ikke dækket under denne garanti?" Inden for garantiperioden dækkes omkostningerne i forbindelse med udbedring af fejlen dvs. reparationer, reservedele, arbejds løn og transport, såfremt produktet er til rådighed for reparation uden særlige ekstraudgifter. På disse betingelser er EU's retningslinjer (Nr. 99/44/EF) og de respektive lokale bestemmelser gældende. Udskiftede dele tilfalder IKEA.

Hvad gør IKEA for at afhjælpe problemet?

IKEAs serviceleverandør vil undersøge produktet og efter eget skøn træffe afgørelse om, hvorvidt problemet er dækket af denne garanti eller ej. Hvis produktet er dækket, vil IKEAs serviceleverandør eller den autoriserede servicepartner via dennes egen serviceafdeling, og efter eget skøn, enten reparere det fejlbehæftede produkt eller udskifte det med det samme eller et lignende produkt.

Hvad er ikke dækket af garantien?

- Normalt slid.
- Forsætlig eller uagtsom skade, skade forårsaget af manglende overholdelse af brugervejledningen, ukorrekt installation eller tilslutning til forkert spænding, skade forårsaget af en kemisk eller elektrokemisk reaktion, rust, korrosion eller vandskade, herunder men ikke begrænset til skade grundet for meget kalk i vandforsyningen samt skade forårsaget af unormale miljøforhold.
- Forbrugsstoffer herunder batterier og pærer.
- Ikke-funktionelle og dekorative dele, der ikke har nogen indflydelse på normal brug af produktet, herunder eventuelle ridser og mulige farveforskelle.
- Tilfældige skader forårsaget af fremmedlegemer eller stoffer samt rengøring eller fjernelse af tilstopninger i filtre, udløbssystemer eller sæbeskuffer.
- Skade på følgende dele: glaskeramik, tilbehør, kurve til kogegrej og bestik, tilløbs- og udløbsrør, pakninger, lamper og lampedæksler, skærme, knapper, beklædninger og dele af beklædninger, medmindre det kan bevises, at disse skader skyldes produktionsfejl.
- I tilfælde hvor der ikke findes nogen fejl under et teknikerbesøg.
- Reparationer, der ikke udføres af vores egen serviceleverandør og/eller en autoriseret servicepartner under kontrakt, eller hvor der er anvendt uoriginale reservedele.
- Reparationer på grund af fejlagtig installation, eller hvor specifikationer ikke er overholdt.
- Brugen af produktet uden for almindelig husholdningsbrug, dvs. til professionel brug.
- Transportskader. Hvis en kunde selv transporterer produktet til sit hjem eller til en anden adresse, er IKEA ikke ansvarlig for nogen skade, der måtte opstå under transporten. Hvis IKEA derimod leverer produktet til kundens leveringsadresse, vil skader, der opstår under leveringen, blive dækket af IKEA.
- Omkostninger for at udføre installation af produktet.

- Hvis en af IKEAs serviceleverandører eller deres autoriserede servicepartner reparerer eller udskifter maskinen under garantien, vil serviceleverandøren eller deres autoriserede servicepartner geninstallere produktet eller installere udskiftningsproduktet om nødvendigt.

Disse begrænsninger gælder ikke for fejlfrit arbejde udført af en autoriseret specialist og under anvendelse af originale reservedele med det formål at tilpasse apparatet til tekniske sikkerhedsbestemmelser i et andet EU-land.

Gældende lokal lovgivning

IKEAs garanti giver dig specifikke lovmæssige rettigheder, som dækker eller overstiger alle lokale juridiske krav, der kan være forskellige fra land til land.

Disse betingelser begrænser på ingen måde forbrugernes rettigheder i medfør af gældende national lov.

Gyldighedsområde

For maskiner købt i et EU-land og medbragt til et andet EU-land vil serviceydelse blive leveret i henhold til de garantibetingelser, der er gældende i det nye land. Der eksisterer kun en forpligtelse til at udføre servicearbejde under garantien, hvis produktet overholder og er installeret i overensstemmelse med:

- De tekniske specifikationer i det land, hvor garantikravet fremsættes.
- Monteringsvejledningen og sikkerhedsoplysningerne i brugervejledningen.

SERVICEAFDELING for IKEA-produkter

Tøv ikke med at kontakte IKEAs autoriserede servicecenter for at:

- anmode om service under garantien;
- få præcisering omkring montering af IKEA produktet i et tilhørende IKEA køkkenmøbel;
- få præcisering omkring funktionaliteten af IKEA produktet.

For at sikre, at vi yder dig den bedste assistance, bedes du venligst have læst monteringsvejledningen og/eller brugervejledningen omhyggeligt igennem, inden du kontakter os.

Hvordan kontakter du os i tilfælde af servicebehov?



Se sidste side i denne manual, hvor der findes en liste over IKEAs autoriserede servicecenter og telefonnumre.

- i** For at give dig en hurtigere service, anbefaler vi, at du bruger et af de specifikke telefonnumre i denne vejledning. Referer altid til numrene i vejledningen til det produkt, der er behov for assistance til. Ligeledes skal du referere til IKEA produktnummeret (8 cifret kode) og det 12 cifrede servicenummer, der findes på maskinens typeplade.

i GEM KØBSKVITTERINGEN!

Den er dit bevis på købet, og er nødvendig for garantiens gyldighed. Købskvitteringen indeholder ligeledes IKEA navnet og produktnummeret (8 cifret kode) for hver produkt, der er købt.

Har du brug for ekstra hjælp?

For øvrige spørgsmål, der ikke vedrører service og/eller garanti på dit produkt, henviser vi til IKEA butikkens kundeservice. Vi anbefaler, at du læser dokumentationen til produktet omhyggeligt igennem, inden du kontakter os.

Innholdsfortegnelse

Sikkerhetsinformasjon	18	Rengjøring og vedlikehold	25
Produktbeskrivelse	20	Hva må gjøres, hvis ...	26
Betjeningspanel	20	Ettersalgsservice	27
Første gangs bruk	20	Tekniske data	28
Lasting av kurvene	22	Miljøhensyn	28
Daglig bruk	23	Montering	29
Funksjoner	23	IKEA GARANTI	30

Sikkerhetsinformasjon

Les disse sikkerhetsinstruksene før du tar i bruk apparatet. Oppbevar de i nærheten for fremtidig referanse.

Disse instruksene og selve apparatet gir viktige sikkerhetsadvarsler, som hele tiden må respekteres. Produsenten fraskriver seg ethvert ansvar for unnlattelse av å følge disse sikkerhetsinstruksjonene, for uegnet bruk av apparatet eller feil innstilling av kontroller.

⚠ Svært små barn (0-3 år) må holdes på sikker avstand fra apparatet. Små barn (3-8 år) må holdes på sikker avstand fra apparatet med mindre de holdes under kontinuerlig oppsyn. Barn fra 8 år og oppover og personer med nedsatt sansevne eller fysisk eller psykisk funksjonsevne, eller manglende erfaring og kunnskap kan kun bruke dette apparatet under tilsyn eller hvis de har fått opplæring i trygg bruk av apparatet og forstår farene det innebærer. Ikke la barn leke med maskinen. Barn må ikke foreta rengjørings- eller vedlikeholdsoppgaver uten tilsyn av voksne.

TILLATT BRUK

⚠ **FORSIKTIG:** Dette apparatet er ikke beregnet på å bli styrt ved en ekstern bryter, som f.eks. en timer, eller et adskilt system for fjernkontroll.

⚠ Dette apparatet er beregnet for bruk i husholdninger og på lignende steder som for eksempel: selvbetjente kjøkken for butikkansatte, på kontorer eller på andre arbeidsplasser; gårder; av kunder på hotell, motell, bed & breakfast og andre overnattingssteder.

⚠ Denne maskinen er ikke beregnet for profesjonell bruk. Ikke bruk maskinen utendørs.

⚠ Maksimalt antall kuverter vises i produktarket.

⚠ En må ikke forlate døren i åpen posisjon - fare for å snuble. Den åpne døren tåler kun tyngden av kurven inklusiv servise. Ikke plasser gjenstander på døren eller sitt eller stå på den.

⚠ **ADVARSEL:** Oppvaskmiddel er svært alkaliske. De kan være svært farlig å svelge. Unngå at det kommer i kontakt med hud eller øyne og hold barn på sikker avstand fra oppvaskmaskinen når døren er åpen. Kontroller at vaskemiddel beholderen er tom når vaskesyklusen er avsluttet.

⚠ **ADVARSEL:** Kniver og annet redskap med skarpe spisser må plasseres i kurven med spissen vendt nedover eller plasseres i horisontal posisjon - fare for kutt.

⚠ Ikke oppbevar eksplosiver eller brennbare stoffer (f.eks. bensin eller aerosolboks) inne i eller i nærheten av maskinen - brannfare. Apparatet må kun benyttes til å vaske husholdningens dekketøy i henhold til instruksene i denne manualen. Vannet i apparatet kan ikke drikkes. Bruk kun vaskemiddel og rensmiddel som er beregnet på automatiske oppvaskmaskiner. Når du tilsetter kalkfilteret (salt), må du øyeblikkelig kjøre en syklus med tom maskin, for å unngå at korrosjon skader de innvendige delene. Oppbevar oppvaskmiddel, skyllemiddel og salt utenfor barns rekkevidde. Steng vanntilførselen og ta ut støpselet eller kople fra strømforsyningen før du utfører service og vedlikehold. Du må kople fra forsyningen av vann og elektrisitet ved funksjonsfeil.

MONTERING

⚠ Flytting og installering av maskinen må utføres av to eller flere personer - fare for skade. Bruk beskyttende hansker for å pakke ut og installere maskinen - fare for kutt.

⚠ Installering, inkludert tilkøpling av vann (hvis dette er aktuelt), elektrisk tilkøpling, og reparasjoner, må utføres av en kvalifisert tekniker. Ikke reparer eller erstatt deler av maskinen med mindre det er tydelig spesifisert i bruksanvisningen. Hold barn på sikker avstand fra installeringsområdet. Pakk ut maskinen og forsikre deg om at det ikke er blitt skadet under transporten. Hvis det oppstår problemer, kontakt forhandleren eller nærmeste ettersalgsservice. Når maskinen er installert, må emballasjeavfall (plast, deler i styroskum osv.) oppbevares utilgjengelig for barn - fare for kvelning. Maskinen må alltid frakobles strømmettet før installering - fare for elektrisk støt. Under installeringen må du passe på at strømledningen ikke kommer i klem og blir skadet - fare for brann eller elektrisk støt. Maskinen må ikke settes på før installeringen er fullført. Kople oppvaskmaskinen til vanntilførselen ved hjelp av det nye settet med slanger. De gamle settene med slanger bør ikke brukes på nytt.

Alle slanger må festes med klemmer slik at de ikke løsner når maskinen er i bruk.

Følg alle gjeldende forskrifter fra det lokale vannverket.

Trykk i vannforsyningen 0.05 - 1.0 MPa.

Apparatet må plasseres mot en vegg eller bygges inn i kjøkkeninnredningen for å hindre tilgang til dets bakside.

For vaskemaskiner som har ventilasjonsåpninger på basen, må ikke åpningene dekkes til med et teppe.

Hvis apparatet befinner seg ved enden av en seksjon, slik at sidepanelet er ubeskyttet, må området rundt hengslene tildekkes for å unngå fare for skade.

Temperaturen i vanntilførselen avhenger av oppvaskmaskinens modell. Dersom inntakslangen som monteres er merket med "25°C Max", er maksimalt tillatt temperatur til vannet 25°C. for alle de andre modellene er høyeste temperatur 60° C. Kutt aldri slangene. På apparater med vannstoppsystem må heller ikke plastboksen på slangen for vanntilførsel dyppes i vann. Hvis slangene ikke er lange nok, ta kontakt med din lokale forhandler. Sørg for at slangene for vanntilførsel og vannavløp er uten krøll eller bukter. Før apparatet tas i bruk første gang må man

kontrollere vanntilførsels- og avløpslangen for lekkasje. Når du installerer apparatet, må du sørge for at de fire støttebena står stabilt og fast plassert på gulvet, reguler de dersom det er nødvendig, og kontroller at oppvaskmaskinen står helt vannrett ved å benytte et vater.

⚠ Bruk apparatet kun når dekslene vist i diagram 19 i installasjonsheftet er riktig monterte - fare for skade.

ELEKTRISKE ADVARSLER

Typeskiltet sitter på kanten på oppvaskmaskinens dør (synlig når døren er åpen).

⚠ Det må være mulig å koble apparatet fra strømforsyningen ved å trekke ut støpslet dersom støpselet er tilgjengelig, eller ved hjelp av en flerpolet bryter montert ovenfor stikkkontakten i henhold til regler for montering av ledninger og apparatet må jordes i samsvar med de nasjonale elektriske sikkerhetsstandardene.

⚠ Ikke bruk skjøteledninger, multi-stikkontakter eller adaptere. De elektriske komponentene må ikke være tilgjengelige etter installasjonen. Bruk ikke apparatet når du er våt eller barføtt. Bruk ikke maskinen hvis strømledningen eller støpselet er skadet, hvis det ikke fungerer som det skal, eller dersom det er skadet eller har falt ned.

⚠ Hvis strømledningen er skadet, må den erstattes med en identisk av produsenten, serviceavdelingen eller tilsvarende kvalifiserte personer for å unngå farlige situasjoner - fare for elektriske støt.

Dersom støpselet som er montert ikke passer til din kontakt, må du kontakte en kvalifisert elektriker.

Ikke dra i strømledningen. Ikke dypp strømkabelen eller støpselet ned i vann. Hold ledningen unna varme overflater.

RENGJØRING OG VEDLIKEHOLD

⚠ **ADVARSEL:** Påse at maskinen slått av og koplet fra strømforsyningen for du utfører vedlikehold - fare for elektrisk støt. Ikke bruk damprensjøringsutstyr

Ikke reparer eller erstatt deler av maskinen med mindre det er tydelig spesifisert i bruksanvisningen. Bruk kun godkjent Ettersalgsservice. Reparasjoner gjort på egen hånd eller av uprofesjonelle kan føre til livstruende- eller helseskader og/eller alvorlig materiell skade.

Produktbeskrivelse

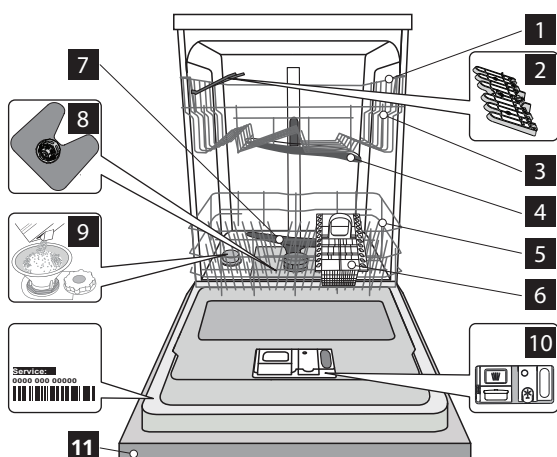

- 1** Øvre kurv
- 2** Klaffer som kan slås ned
- 3** Høydeinnstilling øvre kurv
- 4** Øvre spylearm
- 5** Nedre kurv
- 6** Bestikkurv
- 7** Nedre spylearm
- 8** Filterenhet
- 9** Saltbeholder
- 10** Dispenser for oppvaskmiddel og skyllemiddel
- 11** Kontrollpanel

Betjeningspanel

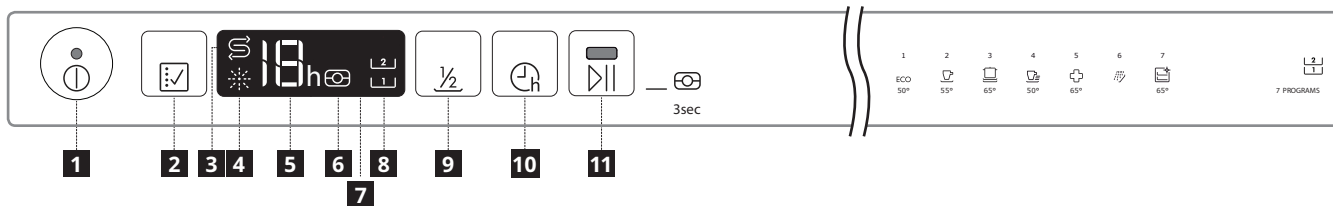

- 1** På-Av/Reset knapp med indikatorlampe
- 2** Knapp for valg av program
- 3** Indikatorlampe for fylling av salt
- 4** Indikatorlampe for fylling av skyllemiddel
- 5** Programnummer og indikator for utsatt tid
- 6** Tablett indikatorlampe
- 7** Display
- 8** Halv last indikatorlampe
- 9** Halv last knapp
- 10** Knapp for Utsatt start
- 11** START/Pause knapp med indikatorlampe / Tab

Første gangs bruk

Råd for første gangs bruk

Etter installasjon, fjern stopperne fra kurvene og de elastiske elementene som holder den øvre kurven på plass

Fylling av saltbeholderen

Bruken av salt hindrer KALKDANNELSE på tallerkenene og på maskinens funksjonelle komponenter.

- Det er obligatorisk at **SALTBEHOLDEREN ALDRI ER TOM.**
- Det er svært viktig å stille inn vannets hardhet.

Saltbeholderen er plassert i den nedre delen av oppvaskmaskinen (se PRODUKTBESKRIVELSEN) og må fylles når varselampen for PÅFYLLING AV SALT  på kontrollpanelet tennes.

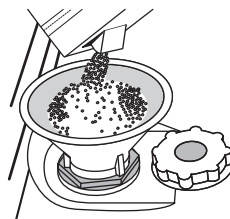

1. Fjern den nederste kurven og skru løs beholderens lokk (mot urviserne).
2. **Kun den første gangen du gjør dette: fyll saltbeholderen med vann.**
3. Plasser trakten (se figuren) og fyll på saltbeholderen helt til saltet når opp til kanten (omtrent 1 kg); det er ikke unormalt at det renner over litt vann.
4. Fjern trakten og fjern saltet som eventuelt ligger igjen rundt åpningen.

Påse at lokket er skrudd godt til, slik at ikke oppvaskmiddel trenger ned i beholderen mens vaskeprogrammet pågår (dette kan føre til ubøtelig skade på kalkfilteret).



Når du har gjort dette må du kjøre et program uten å laste oppvaskmaskinen. "Forvask-" programmet alene er IKKE TILSTREKkelig Gjenværende saltløsning eller saltkorn kan føre til korrosjon, ubøtelig skade på komponentene i rustfritt stål. Vi tar ikke noe garantiansvar for reklamasjon i denne forbindelse.

Bruk kun salt som er spesielt beregnet på oppvaskmaskiner. Dersom en ikke fyller på saltbeholderen kan dette resultere i at vannmykneren og varmelementet skades som følge av kalkdannelse. Bruken av salt anbefales uansett hvilken type oppvaskmiddel som benyttes.

Når det er nødvendig å fylle på salt, må prosedyren fullføres før en starter vaskesyklusen for å unngå korrosjon.

Innstilling av vannhardhet

For at kalkfilteret skal kunne arbeidet på riktig måte, er det viktig at innstillingen av vannets hardhet er basert på den faktiske hardheten i vannet til husholdningen. Denne informasjonen vil du få hos din lokale vannleverandør. Fabrikken stiller inn default-verdiene for vannets hardhet.

- Slå på apparatet ved å trykke på PÅ/AV knappen.
- Slå av apparatet ved å trykke på PÅ/AV knappen.
- Hold nede knappen  i 5 sekund, helt til du hører et pip.
- Slå på apparatet ved å trykke raskt på PÅ/AV knappen.
- Både det aktuelle valgnivåets nummer og indikatorlampen for salt blinker
- Trykk på knappen  for å velge ønsket hardhetsnivå (se TABELLEN OVER VANNETS HARDHET).
- Slå av apparatet ved å trykke på PÅ/AV knappen. Innstillingen er fullført!

Tabell for vannhardhet				
Nivå		°dH Tyske grader	°fH Franske grader	°Clark Engelske grader
1	Bløtt	0 - 6	0 - 10	0 - 7
2	Middels hardt	7 - 11	11 - 20	8 - 14
3	Gjennomsnittlig	12 - 16	21 - 29	15 - 20
4	Hardkøkt	17 - 34	30 - 60	21 - 42
5	Svært hardt	35 - 50	61 - 90	43 - 62

Fylling av skyllemiddeldispenseren

Skyklemiddel gjør at serviset TØRKER lettere. Dispenseren for skyklemiddel A bør etterfylles når indikatorlampen for ETTERFYLLING AV SKYLLEMIDDEL  på kontrollpanelet lyser.

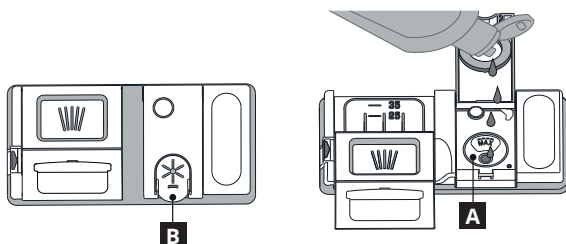



1. Åpne dispenseren **B** ved å trykke og dra klaffen på dekslet oppover.
2. Hell forsiktig i skyklemiddelet helt til det når merket for maksimalt nivå (110 ml) for etterfylling - ikke søl. Dersom du søler, må du øyeblikkelig tørke med en tørr klut.
3. Trykk klaffen nedover til du hører et klikk for å lukke den.

Du må ALDRI tømme skyklemiddel direkte over i oppvaskmaskinen.

Juster doseringen av skyllemiddel

Dersom du ikke er helt fornøyd med tørkeresultatet, kan du justere mengden med skyklemiddel som er brukt.

- Slå på oppvaskmaskinen ved å trykke på PÅ/AV knappen.
- Slå av ved å bruke PÅ/AV knappen.
- Trykk på knappen  tre ganger - du vil høre et pip.
- Slå det på ved å bruke PÅ/AV knappen.
- Både nummeret for valgt nivå og indikatorlampen for skyklemiddel blinker.
- Trykk på knappen  for å velge nivået av skyklemiddelmengde som skal tilføres.
- Slå av ved å bruke PÅ/AV knappen.

Innstillingen er fullført!

Dersom nivået for skyklemiddel er stilt inn på NULL (ECO), fylles det ikke på skyklemiddel. Indikatorlampen for LAVT SKYLLEMIDDELNIVÅ tennes ikke dersom det går tomt for skyklemiddel. Det kan maksimalt stilles inn 5 nivå avhengig av oppvaskmaskinens modell. Fabrikkinnstillingen er spesifikk for modellen, vennligst følg instruksene ovenfor for å sjekke dette for maskinen din.

- Dersom du ser blåaktige streker på tallerkenene, må du stille inn på et lavere nummer (1-2).
- Dersom det er vanndråper eller kalkmerker på tallerkenene, må du stille inn et høyere nummer (3-4).

Fylling av vaskemiddeldispenseren

Dersom det brukes vaskemiddel som ikke egner seg for oppvaskmaskiner kan dette føre til funksjonsfeil eller skade på apparatet.

For å oppnå det beste vaske- og tørkeresultatet, må en bruke både oppvaskmiddel, skyklemiddel og raffinert salt. Vi råder deg til å benytte oppvaskmiddel som ikke inneholder fosfater eller klor, siden disse produktene er skadelige for miljøet. Et godt vaskeresultat avhenger også av at riktig mengde oppvaskmiddel blir brukt. Dersom du bruker mer enn mengden som anbefales vil du ikke vaske mer effektivt og miljøforurensningen øker. Mengden kan tilpasses avhengig av hvor skittent serviset er. For normalt skittent servise, bruk omtrent enten 35 g (oppvaskmiddel i pulverform) eller 35 ml (flytende oppvaskmiddel) og en ekstra teskje med oppvaskmiddel rett inn i oppvaskmaskinen. Dersom du benytter tablett, er én tablett tilstrekkelig.

Dersom serviset er normalt skitne eller dersom en skyller de med vann før de stables inn i oppvaskmaskinen, må mengden oppvaskmiddel reduseres tilsvarende (minimum 25 g/ml) f.eks. unnlatt å legge pulver/gel inne i oppvaskmaskinen.

For å åpne oppvaskmiddelets dispenser trykk på knappen C. Oppvaskmiddelet må kun innføres i den tørre dispenseren D. Legg mengden oppvaskmiddel for forvask direkte inn i oppvaskmaskinen.

1. Når du måler oppvaskmiddelet, se informasjonen som tidligere ble gitt og tilfør riktig mengde. Inne i dispenseren **D** finner du indikasjoner som hjelper deg å dosere oppvaskmiddelet.
2. Fjern rester etter oppvaskmiddel fra kantene på dispenseren og lukk igjen dekslet helt til det klikker på plass.
3. Lukk dekslet til dispenseren med oppvaskmiddel ved å dra det opp til anordningen for sperre er festet på plass.

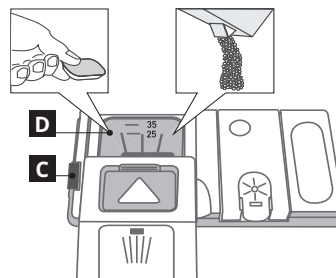

Oppvaskmiddel dispenseren åpner seg automatisk til rett tid avhengig av programmet. Dersom du bruker oppvaskmiddel av typen alt-i-ett, tilråder vi deg å bruke TABLETT knappen, fordi den tilpasser programmet slik at optimalt vaske- og tørkeresultat alltid oppnås.

Lasting av kurvene

Råd

Før du laster kurvene, må du fjerne rester av mat fra serviset og tømme glassene. Du trenger ikke å skylle på forhånd under rennende vann.

Ordne serviset, slik at den holdes på plass og ikke tipper over; og plasser kjeler og kar slik at åpningen vender nedover og de konkave/konvekse delene plasseres på skrå slik at vannet når alle overflatene og kan strømme fritt.

Advarsel: lokk, håndtak, kurver og stekepanner må ikke hindre spylararmene i å rotere.

Plasser alle små gjenstander i bestikkurven. Svært solide tallerkener og kar må plasseres i den nedre kurven, fordi vannspruten er kraftigere og ytelsen er bedre i denne sektoren. Etter at du har lastet apparatet, påse at spylararmene roterer fritt.

Øvre kurv

Last ømfintlige og lette tallerkener: glass, kopper, tallerkener og lave salatboller.

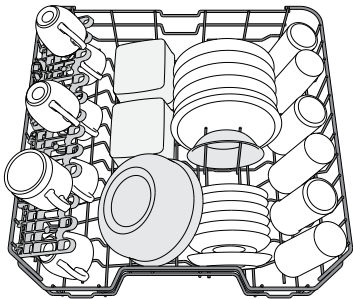

(eksempel på lasting av den øvre kurven)

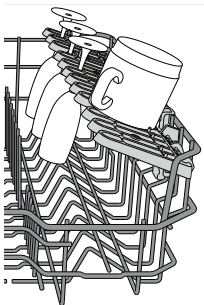

Sammenleggbare klaffer med regulerbar posisjon

De sammenleggbare klaffene på siden kan foldes ut eller klappes sammen for å optimere plasseringen av serviset inne i kurven.

Vinglass kan plasseres sikkert i de sammenleggbare klaffene ved å sette stemmen til hvert glass inne i de tilhørende åpningene.

Avhengig av modellen:

- for å klappe sammen klaffene må de bevegges oppover og roteres eller de må frigjøres fra snappfestene og dras ned.
- for å klappe sammen klaffene må de roteres og bevegges nedover eller dra de opp og feste klaffene på snappfestene.

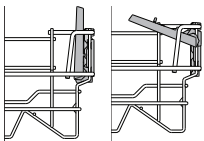

Regulering av høyden til den øvre kurven

Høyde til den øvre kurven kan reguleres: høy posisjon for å plassere uregelmessig servise i den nedre kurven og lav posisjon for å gjøre mest mulig ut av de sammenleggbare klaffene ved å skape mer plass i høyden og å unngå kollisjon med gjenstander som er lastet i den nedre kurven.

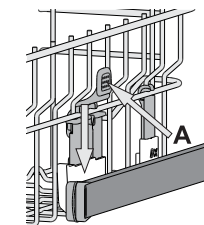

Den øvre kurven er utstyrt **med en Anordning for høyde regulering av øvre kurv** (se figuren), uten å trykke på spakene, løft den ganske enkelt opp ved å holde på sidene til kurven, så snart kurven er stabil i øvre posisjon. For å gjenopprette den nedre posisjonen, trykk på spakene A på sidene til kurven og beveg kurven nedover.

Vi fraråder deg på det sterkeste å regulere høyden til brettet når den er lastet. Du må ALDRI heve eller senke kurven kun på én side.

Nedre kurv

For gryter, lokk, tallerkener, salatboller, bestikk etc. Store tallerkener og lokk bør ideelt sett plasseres på sidene for å unngå at de kommer i veien for spylararmen.

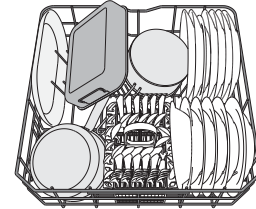

(eksempel på stabling av den nedre kurven)

Bestikkurv

Kurven er utstyrt med et øvre gitter for å gjøre det enklere å plassere bestikket. Bestikkurven må kun plasseres framme på den nedre kurven. **Kniver og annet kjøkkenredskap med skarpe kanter må plasseres i bestikkurven med spissen vendt nedover eller de må plasseres horisontalt i vipperommene i den øvre kurven.**

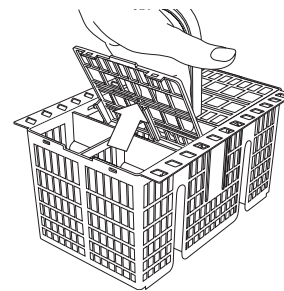

Ikke egnet servise

- Servise eller bestikk i tre.
- Ømfintlige og dekorerte glass, artistiske håndverk og antikk servise. Disse dekorasjonene er ikke motstandsdyktige.
- Deler i syntetisk material som ikke tåler høye temperaturer.
- Servise i kobber og tinn.
- Servise som er skittent med aske, voks, smøremiddel eller blekk.

Fargene til glassdekorasjonene og deler i aluminium/sølv kan endre seg og falme i løpet av vaskeprosessen. Noen typer glass (f.eks. krystallgjenstander) kan bli opake etter et visst antall vaskeprogrammer.

Skade på glass og servise

- Bruk kun glass og porselen som produsenten garanterer for at kan vaskes i oppvaskmaskin.
- Bruk et skånsomt vaskemiddel som passer servise
- Ta glass og bestikk ut av vaskemaskinen straks vaskeprogrammet er over.

Hygiene

For å unngå lukt og avsetninger som kan samle seg i oppvaskmaskinen, bør du benytte et program med høy temperatur minst én gang i måneden. Bruk en teskje med oppvaskmiddel og la den gå uten tallerkener og servise for å gjøre apparatet rent.

Tips for energisparing

- Når husholdningens oppvaskmaskin benyttes i henhold til produsentens instruksjoner, vil **oppvasken i oppvaskmaskin vanligvis forbruke mindre energi og vann enn dersom en tar oppvasken for hånd.**

- For å maksimere effektiviteten til oppvaskmaskinen anbefaler en å **starte opp vaskesyklusen med det samme oppvaskmaskinen er fullstet**. Ved å laste husholdningens oppvaskmaskin til kapasiteten som er angitt av produsenten medvirker en til å spare energi og vann. Informasjon om riktig lasting av oppvasken vil du finne i kapittelet om Lasting . Dersom oppvaskmaskinen kun lastes delvis anbefaler en og benytte dertil

- egnede vaskeopsjoner (Halv last), ved å fylle kun utvalgte kurver. Ikke riktig lasting eller overlasting av oppvaskmaskinen kan øke resursforbruket (som vann, energi og tid, i tillegg til at også støynivået øker) mens resultatet ved vask og tørking reduseres.
- Manuell skylling av oppvasken på forhånd fører til økt vann- og energiforbruk og anbefales ikke.

Daglig bruk

1. Kontroller vanntilkoblingen

Kontroller at oppvaskmaskinen er koblet til forsyningen av vann og at kranen er åpen.

2. Slå på oppvaskmaskinen

Åpne døren og trykk på PÅ/AV knappen .

3. Last kurvene (se LASTING AV KURVENE)

4. Fylling av vaskemiddeldispenseren

(se FYLLING AV VASKEMIDDELDISPENSEREN).

5. Velg programmet og tilpass syklusen etter personlige behov

Velg det mest egnede programmet, avhengig av type servise og hvor skittent dette er (se PROGRAMBESKRIVELSE) ved å trykke på knappen .

Velg opsjonene du ønsker (se FUNKSJONER).

6. Utsatt

Start vaskesyklusen ved å trykke på START/Pause knappen (led går fra å flimre til å lyse fast) og lukk døren i løpet av 4 sek.

Når programmet starte hører du et enkelt pip. Dersom døren ikke lukkes innen 4 sek., vil du høre alarmlyden. I dette tilfellet, åpne døren, trykk på START/Pause knappen og lukk døren igjen i løpet av 4 sek.

7. Avsluttet vaskesyklus

En pipelyd og blinking av nummeret til vaskesyklusen på display indikerer at vaskesyklusen er avsluttet. Åpne døren og slå av apparatet ved å trykke på PÅ/AV knappen.

Vent noen få minutter før du fjerner serviset - for å unngå å brenne deg. Ta ut av kurvene, begynn med den nederste.

Maskinen vil slå seg av automatisk når den ikke har vært aktiv i en viss tid , for å redusere energiforbruket. Dersom kokekarene er lett skitne eller dersom en har skyllet av de med vann før de er stablet inne i oppvaskmaskinen, reduser mengden oppvaskmiddel tilsvarende.

Endring av et program under utførelse

Dersom du har valgt et feil program, er det mulig å endre det dersom det nettopp er startet: åpne døren, trykk og hold nede PÅ/AV-knappen, maskinen vil slå seg av.

Slå maskinen på igjen ved å bruke PÅ/AV knappen og velg den nye vaskesyklusen og de opsjonene du ønsker; Start vaskesyklusen ved å trykke på START/Pause knappen og lukk døren i løpet av 4 sek.

Ekstra servise tilføres

Uten å slå av maskinen, åpne døren (START/Pause led starter å blinke) (vær oppmerksom på VARM damp!) og plasser servise inne i oppvaskmaskinen. Trykk på START/Pause-knappen og lukk døren innen 4 sek., syklusen tas opp igjen fra det samme punktet som den ble stanset på.

Tilfeldige avbrudd

Dersom døren åpnes mens vaskeprogrammet pågår, eller dersom strømmen går, vil programmet stoppe. Trykk på START/Pause-knappen og lukk døren innen 4 sek., syklusen tas opp igjen fra det samme punktet som den ble stanset på.

Funksjoner



HALV MASKINLAST

Dersom det er få tallerkener som skal vaskes, kan du benytte en syklus for halv last, for å spare vann, elektrisitet og vaskemiddel. Velg program og trykk på tasten HALV VASKEMENGDE: indikatorlampen vil tennes. Trykk på tasten HALV VASKEMENGDE for å slå av denne tilleggsfunksjonen.

Husk å halvere vaskemiddelmengden.



TABLETT (Tab)

Med denne innstillingen lar kan du optimalisere ytelsen til programmet avhengig av hvilken type vaskemiddel som brukes.

Trykk på START/PAUSE knappen i 3 sekund (det tilhørende symbolet tennes) vaskemiddel i tablettform (skyllemiddel, salt og vaskemiddel i 1 dose).

Hvis du bruker pulver eller flytende vaskemiddel, bør denne tilleggsfunksjonen være slått av.



UTSETTELSE

Tidspunktet for start av programmet kan utsettes i en periode som varierer mellom 1 og 12 timer.



1. Trykk på knappen for UTSETTELSE: det tilhørende "h" symbolet vises på display; hver gang du trykker på knappen, vil tiden (1 h, 2 h, osv. opp til maks. 12 h) fra start av den valgte vaskesyklusen øke.
2. Velg vaskeprogrammet, trykk på START/PAUSE knappen og lukk døren i løpet av 4 sekund: Timer vil begynne nedtellingen.
3. Når tiden er utgått, slukkes indikatorlyset "h" og vaskesyklusen begynner. For å tilpasse tiden for utsatt start og velge en kortere tidsperiode, trykk på knappen for Utsettelse. For å slette den, trykk på knappen gjentatte ganger helt til det valgte indikatorlyset for utsatt start "h" slukkes.

Du kan ikke stille inn funksjonen for utsatt start dersom vaskesyklusen allerede er startet.

NATURALDRY (NATURLIG TØRT)

Systemet NaturalDry for åpning av døren er et system for konveksjonstørking som automatisk åpner døren under/etter tørkefasen for å sikre utmerket tørkeresultat hver dag. Døren åpnes ved en temperatur som ikke skader kjøkkeninnredningen din. Som ekstra beskyttelse mot damp, følger spesialdesignet beskyttelsesfolie sammen med oppvaskmaskinen. For å se hvordan det isolerende vernelaget skal monteres se (MONTERINGSINSTRUKSER).























Funksjonen NaturalDry kan frakobles av brukeren på følgende måte:

1. Gå til Oppvaskmaskinens programvaremeny ved å trykke og holde nede  knappen (6 sek).
2. Du skiftet til NaturalDry Kontrollmeny, du kan endre status for NaturalDry-funksjonen ved å trykke på knappen :

E – aktivert **d** – deaktivert

For å bekrefte endringen og gå ut fra Kontrollmenyen vennligst trykk og hold nede  knappen (3 sek).

	ÅPNING AV DØR
Eco 50°	etter 150 min
Vanlig vask og tørk 55°	avsluttet vaskesyklus
Intensiv 65°	avsluttet vaskesyklus
Rask vask 50°	Ikke aktuelt
Desinfiserende 65°	Ikke aktuelt
Forvask	Ikke aktuelt
Selv-rens 65°	Ikke aktuelt

Program	Tørke-fase	Natural Dry (Naturlig tørr)	Tilgjengelige funksjoner *)	Vaskeprogram-mets varighet (h:min)**)	Vannforbruk (liter/syklus)	Energiforbruk (kWh/syklus)
1 Eco ECO 50°	✓	✓	  	2:45	12,0	0.92
2 Konvensjonell vask og tørk  55°	✓	✓	  	2:00	15,0	1.35
3 Intensiv  65°	✓	✓	  	2:30	15,0	1.50
4 Hurtigvask  50°	-	-	  	0:55	11,5	1.10
5 Desinfiserende  65°	✓	-		1:40	11,5	1,30
6 Forvask  -	-	-	 	0:10	4,5	0,01
7 Selv-rensende  65°	-	-		0:50	8,0	0.80

Dataene til ECO programmet måles i laboratorium i henhold til Europeisk Standard EN 60436:2019.

Bemerkninger for Testlaboratorium: For informasjon om komparative EN testingsforhold, vennligst sende en epost til den følgende adressen: dw_test_support@whirlpool.com Forehåndsbehandling av tallerkenene er ikke nødvendig for noen av programmene.

*) Ikke alle opsjonene kan benyttes samtidig.

***) Verdiene som oppgis for programmene bortsett fra eco programmet er kun veiledende. Den virkelige tiden kan variere avhengig av forskjellige faktorer som temperatur og trykket i vanntilførselen, romtemperatur, mengden oppvaskmiddel, mengde og type last, lastens fordeling, ekstra opsjoner som er valgt og sensors justering.

1. ECO - Eco programmet egner seg for å vaske normalt skittent servise, for denne bruken er det mest effektive programmet tatt i betraktning kombinasjonen energi og vannforbruk, og det blir brukt for vurdere overensstemmelsen med EU-lovgivningen for Ecodesign.

2. KONVENSJONELL VASK OG TØRK - Varierende grad av skittent servise. For normalt skitne tallerkener med tørre matrester.

3. INTENSIV - Program som anbefales for svært skittent servise, egner seg spesielt for kjeler og panner (må ikke benyttes for delikate element).

4. HURTIG - Program for begrenset mengde for normalt skittent servise. Sikrer optimalt rengjørings ytelse på kortere tid.

5. SANITISERING - Normalt eller svært skittent servise, med ekstra antibakteriell vask. Kan benyttes for å utføre vedlikehold av oppvaskmaskinen.

6. FORVASK - Bruk for å friske opp servise som senere skal vaskes. Ingen oppvaskmiddel skal brukes med dette programmet.

7. SELV-RENS - Program som skal benyttes for å utføre vedlikehold av oppvaskmaskinen, må kun utføres når oppvaskmaskinen er TOM ved å benytte egne vaskemiddel spesielt beregnet på vedlikehold av oppvaskmaskinen.

FUNKSJONER kan velges ved å trykke direkte på den tilhørende knappen (se KONTROLLPANEL).

Dersom en funksjon ikke er kompatibel med det valgte programmet se PROGRAMTABELL, vil den tilhørende LED-lampen blinke hurtig 3 ganger og en pipe-lyd høres. Opsjonen vil ikke være tilgjengelig.

Rengjøring og vedlikehold

ADVARSEL: Ta alltid ut støpselet til vaskemaskinen når du vasker det og når du utfører vedlikehold. Bruk ikke lett antennelig væske for å gjøre ren maskinen.

Renhold av oppvaskmaskinen

Alle merker på innsiden av apparatet kan fjernes ved å benytte en klut fuktet med vann og litt eddik. De utvendige overflatene til maskinen og betjeningspanelet kan gjøres rene ved å benytte en myk klut fuktet med vann. Bruk ikke løsemidler eller skuremidler.

Hvordan forebygge dårlig lukt

La alltid døren til apparatet stå på gløtt for å unngå at det danner seg fuktighet som blir værende inne i maskinen. Gjør rene forseglingene rundt døren og dispenser for oppvaskmiddel regelmessig ved å benytte en fuktig svamp. Dette forhindrer at mat samles i forseglingene, dette er den viktigste årsaken til at det danner seg dårlig lukt.

Kontroll av slangen for vannforsyning

Kontroller slangen for vannforsyning regelmessig for skjørhet eller sprekker. Hvis den er skadet, skift den ut med en ny som du får bestilt igjennom vår Etter-Salg Service eller din spesialforhandler. Avhengig av type slange:

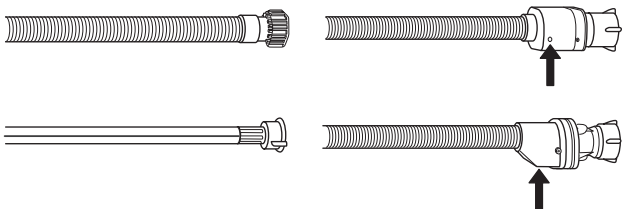

Dersom inntakslangen har et gjennomsiktig belegg, må du med jevne mellomrom kontrollere hvorvidt fargen intensiveres lokalt. Dersom dette er tilfellet, kan det ha oppstått lekkasje og slangen må skiftes ut.

For slanger med vannstopp: sjekk det lille inspeksjonsvinduet til sikkerhetsventilen (se pil). Hvis den er rød, var funksjonen for vannstopp tettet til, og slangen må byttes ut med en ny. For å skru løs denne slangen, trykk på knappen for frigjøring mens du skrur løs slangen.

Renhold av slangen for vanninntak

Dersom vannslangen er ny eller dersom den ikke har vært i bruk på en god stund, la vannet renne for å garantere at vannet er klart og fritt for urenheter før du utfører tilkoplingene som er nødvendige. Dersom disse forholdsreglene ikke tas, kan vanninntaket tette til og skade oppvaskmaskinen.

Renhold av filterenheten

Gjør ren filterenheten med jevne mellomrom slik at filterene ikke tetter seg og at avløpsvannet strømmer vekk på riktig måte. Dersom oppvaskmaskinen brukes med tette filter eller fremmedlegemer i filtreringssystemet eller sprayarmene kan dette føre til funksjonsfeil på enheten og svekket ytelse, økt støynivå eller høyere ressursforbruk.

Filterenheten består av tre filter som fjerner matrester fra vaskevannet og resirkuleringsvannet: for å oppnå best mulig vaskeresultat, må disse holdes rene.

Oppvaskmaskinen må ikke benyttes uten filter eller dersom filteret er løst.

Minst én gang i måneden eller etter hver 30. syklus, kontroller filterenheten, og dersom det er nødvendig, gjør den grundig ren under rennende vann, ved å benytte en ikke-metallisk børste og følge instruksene nedenfor:

1. Snu det sylindriske filteret **A** i retningen mot urviseren og dra det ut (Fig 1).
2. Fjern koppfilteret **B** ved å utøve et lettere trykk på klaffene på siden (Fig 2).
3. Dra ut filteret til platen i rustfritt stål **C** (Fig 3).
4. Dersom du finner fremmedlegemer (som glassbiter, porselenskår, bein, frukt-frø osv.) **vennligst fjern de forsiktig.**

5. Inspiser fellen og fjern matrestene som måtte ha satt seg fast. **FJERN ALDRI** vaskeprogrammets pumpebeskyttelse (svart detalj) (Fig 4).

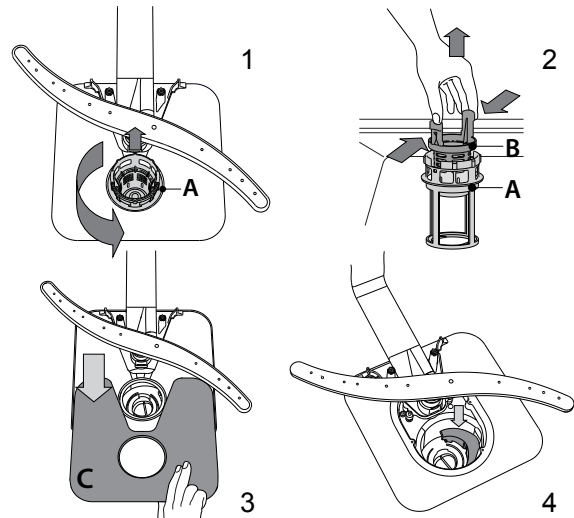

Etter at du har gjort rent filterene, skift ut filterenheten og fest den i riktig posisjon; dette er helt nødvendig for å oppnå effektiv drift av oppvaskmaskinen.

Renhold av sprayarmene

I noen tilfeller kan matrester sette seg fast på sprayarmer og blokkere hullene som vannet sprutes igjennom. Derfor bør du fra tid til annen kontrollere armene og gjøre de rene med en liten børste som ikke er av metall.

For å fjerne den øvre sprayarmen, vri plastringen for sperre i retningen mot urviserne. Den øvre spylerarmen bør skiftes ut slik at siden med flere åpninger vender oppover.

Den nedre sprayarmen kan fjernes ved å trekke den oppover.

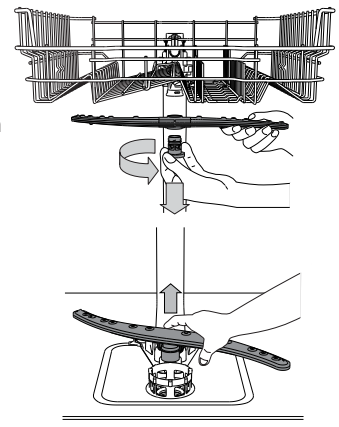

System for mykgjøring av vannet



Vannmykneren reduserer automatisk vannets hardhet, og hindrer at det danner seg kalk på varmelement og bedrer effektiviteten ved vask. Dette systemet regenereres på egen hånd med salt, derfor må en fylle på saltbeholderen når den er tom. Hvor ofte regenereringen skjer avhenger av innstillingen for vannets hardhetsnivå - som default skjer regenereringen én gang per 5 Eco-sykluser når vannets hardhetsnivå er stilt inn på 3. Regenereringsprosessen starter i avsluttende skylinger og avsluttes i tørkefasen, før syklusen avslutter Forbruket ved en enkel regenerering:

- ~3.5 l vann;
- det tar opp til 5 ekstra minutter for syklusen;
- det forbrukes under 0.005kWh energi.

Hva må gjøres, hvis ...



Dersom oppvaskmaskinen din ikke fungerer på riktig måte, kontroller om du kan løse problemet ved å gå igjennom listen nedenfor. For andre feil eller problemer, vennligst ta kontakt med godkjent Ettersalgsservice, deres kontaktinformasjon vil du finne i garantiheftet. Produsenten garanterer for at reservedelene er tilgjengelige i minst 10 år etter produksjonsdatoen for dette apparatet.

Problemer...	Mulige årsaker...	Løsninger...
 Saltindikatoren lyser	Saltbeholderen er tom. (Det er mulig at saltindikatoren fortsetter å lyse i flere vaskesykluser etter etterfylling).	Etterfyll beholderen med salt (for ytterligere informasjon - se side 8). Justere vannets hardhetsgrad - se tabell, side 8.
 Skyllemiddelindikatoren lyser	Skyllemiddelbeholderen er tom. (Det er mulig at skyllemiddelindikatoren fortsetter å lyse i flere vaskesykluser etter etterfylling).	Fyll på mer skyllemiddel i beholderen (for mer informasjon - se side 8).
Oppvaskmaskinen starter ikke eller den svarer ikke på kommandoene.	Apparatet er ikke riktig koplet til strømmettet.	Sett støpselet riktig inn i kontakten.
	Strømbrydd.	Av sikkerhetsmessige årsaker er det mulig at oppvaskmaskinen ikke starter opp igjen automatisk når strømmen kommer tilbake. Åpne oppvaskmaskinens dør, trykk på Start-knappen og lukk døren innen 4 sekund.
	Døren til oppvaskmaskinen er ikke lukket godt igjen. Knotten for Natural Dry er ikke innført.	Dytt døren kraftig igjen til du hører et "klikk".
	Den svarer ikke på kommandoene. Displayet viser: 9 eller 12 og On/Off LED blinker hurtig.	Slå apparatet av ved å trykke på PÅ/AV knappen, slå det på igjen etter omtrent ett minutt og start programmet på nytt. Dersom problemet vedvarer, ta ut støpselet til apparatet i 1 minutt, før du setter det inn igjen.
Oppvaskmaskinen drenerer ikke. Displayet viser: 3 og On/Off LED blinker hurtig	Vaskesyklusen er ikke ferdig enda	Vent til vaskesyklusen er ferdig
	Dreneringsslangen er bøyd.	Kontroller at avløpsslangen ikke er bøyd (se INSTALLASJON).
	Vaskens avløp er tett.	Gjør ren avløpet til vasken.
	Filteret er tettet til med matrester.	Gjør rent filteret (se RENGJØRING AV FILTERENHETEN).
Oppvaskmaskinen skaper for mye støy.	Tallerkenene berører hverandre.	Plasser servise på riktig måte (se FYLLING AV KURVENE).
	Det har dannet seg for mye skum.	Det er ikke målt riktig mengde oppvaskmiddel eller oppvaskmiddelet er ikke egnet for oppvaskmaskiner (se FYLLING AV DISPENSEREN MED OPPVASKMIDDEL). Start den aktuelle syklusen på nytt ved å slå AV oppvaskmaskinen, slå den deretter på igjen, velg et nytt program, trykk på START/Pause og lukk døren innen 4 sekund. Ikke tilsett noe oppvaskmiddel.
Tallerkenene er ikke rene.	Serviset er ikke stablet på riktig måte.	Plasser servise på riktig måte (se FYLLING AV KURVENE).
	Sprayarmene roterer ikke fritt, de hindres av tallerkenene.	Plasser servise på riktig måte (se FYLLING AV KURVENE).
	Vaskeprogrammet er for skånsomt og/eller effektiviteten til oppvaskmiddelet er lav.	Velg en egnet vaskesyklus (se PROGRAMTABELLEN).
	Det har dannet seg for mye skum.	Det er ikke målt riktig mengde oppvaskmiddel eller oppvaskmiddelet er ikke egnet for oppvaskmaskiner (se FYLLING AV DISPENSEREN MED OPPVASKMIDDEL).
	Lokket på dispenserens for skyllemiddel er ikke skikkelig lukket.	Påse at lokket til dispenserens for skyllemiddel er lukket.
	Filteret er skittent eller tett	Gjør ren filterenheten (se STELL OG VEDLIKEHOLD).
	Det finnes ikke salt.	Fyll saltbeholderen (se FYLLING AV SALTBEHOLDER).

Hva må gjøres, hvis ...

PROBLEMER	MULIGE ÅRSAKER	LØSNINGER
Oppvaskmaskin avslutter syklusen for tidlig. Displayet viser: 15 og On/Off LED blinker hurtig	Dreneringsslangen er plassert for lavt eller sifonerer inn i husholdningens kloakksystem	Kontroller at enden på dreneringsslangen er plassert på riktig høyde (se INSTALLASJON). Se etter sifonering i husholdningens kloakksystem, installer en luftinnløpsventil dersom det er nødvendig.
	Luft i vannforsyningen	Se etter lekkasjer eller andre problem i vannforsyningen som fører til at det finnes luft i den.
Oppvaskmaskinen tar ikke inn vann. Displayet viser: H 6 og On/Off LED blinker hurtig	Det finnes ikke vann i vannforsyningen eller kranen er stengt.	Påse at det er vann i vannforsyningen eller at kranen er åpen.
	Inntaksslangen er bøyd.	Påse at inntaksslangen ikke er bøyd (se INSTALLASJON) omprogrammer oppvaskmaskinen og start maskinen på nytt.
	Silen i inntaksslangen er tett; det er ikke nødvendig å gjøre den ren.	Etter at du har kontrollert og gjort ren silen, slå av og slå på oppvaskmaskinen og start et nytt program.
Døren er ikke lukket.	Kurvne settes ikke inn riktig.	Påse at kurvne er satt helt inn.
	Dørlåsen er ikke koblet inn.	Dytt døren kraftig igjen helt til du hører en "klakk" lyd.
Tallerkenene er ikke tørket.	Det valgte programmet har ingen tørkefase.	Kontroller i programtabellen hvorvidt det valgte programmet har tørkefase.
	Det er tomt for skyllemiddel og doseringen er ikke passende.	Tilfør skyllemiddel og still inn på et høyere doseringsnivå (se FYLING AV SKYLLEMIDDELDISPENSEREN).
	Tallerkenene er laget av Teflon eller plastmaterial.	Det er normalt at det finnes vandrdåper på tallerkenene (se TIPS).
Tallerkener og glass viser kalk eller et hvitt lag	Saltnivået er for lavt.	Fyll saltbeholderen (se FYLING AV SALTBEHOLDER).
	Justeringen av vannets hardhet er ikke passende.	Øk verdiene (se TABELLEN OVER VANNETS HARDHET).
	Dekselet til saltbeholderen er ikke riktig lukket.	Kontroller dekselet til saltbeholderen.
	Det har gått tomt for skyllemiddel eller doseringen er ikke tilstrekkelig	Tilfør skyllemiddel og still inn på et høyere doseringsnivå.
Tallerkener og glass har et blåaktig skjær eller blå streker	Skyllemiddelets dosering er for kraftig	Juster doseringsratene til lavere verdier.

Ettersalgsservice

Hvis problemet vedvarer etter at du har foretatt kontrollene over, trekk støpselet ut av stikkkontakten og steng vanntilførselen. Kontakt deretter kundeservice (se garanti). Pass på at du har følgende opplysninger for hånden når du kontakter kundeservice:

- beskrivelsen av feilen,
- apparatets type og modell,

- servicekoden (nummeret som indikeres på typeskiltet på klistremerket) på innsiden av døren på høyre side:

SERVICE 0000 000 00000



Tekniske data

Produktets dimensjoner (mm)	Høyde	mm	820
	Bredde	mm	595
	Dybde	mm	555
Ytelser	Spenning	V	220/240
	Frekvens	Hz	50
	Energieffektivitets-klasse		A++
	Trykk i vannforsyningen, maks.	Bar	10
	Trykk i vannforsyningen, min.	Bar	0,2
	Årlig energiforbruk	kWh/år	263
	Vannforsyning, maks. temp. i vanninntaket.	°C	70
	Antall stedsinnstillinger		13
	Energiforbruk i aktiv modus	W	6
	Energiforbruk i deaktivert modus	W	0,5
	Årlig vannforbruk	l/år	3360
	Støynivå	dB(A) re 1 pW	46

Miljøhensyn

Avhending av emballasje

Emballasjematerialet er 100 % gjenvinnbart og er merket med gjenvinnings symbolet . De forskjellige delene av emballasjen skal ikke kastes i husholdningsavfallet, men resirkuleres i henhold til de lokale forskrifter.

Avfallsbehandling av husholdningsapparat

Apparatet er fremstilt av materialer som kan resirkuleres eller brukes om igjen. Maskinen må avfallsbehandles i samsvar med lokale bestemmelser angående avfallsbehandling. For mer utfyllende informasjon om behandling, gjenvinning og resirkulering av elektriske husholdningsapparater, kan du kontakte de kompetente lokale styresmaktene, det lokale renholdsverket eller butikken der du kjøpte husholdningsapparatet. Dette apparatet er merket i overensstemmelse med det Europeiske Direktivet 2012/19/EU, Kasserte elektriske og elektroniske produkter (WEEE). Ved å sørge for at dette produktet kasseres forskriftmessig, bidrar du til å forhindre de negative miljø- og helsekonsekvensene feil avfallshåndtering av dette produktet kan forårsake.

 Symbolet på produktet eller på de vedlagte dokumentene, indikerer at det ikke må behandles som vanlig husholdningsavfall, men bringes til en innsamlingsstasjon for resirkulering av elektrisk og elektronisk utstyr.

Tips for energisparing

ECO-programmet egner seg for å vaske normalt skittent servise, for denne bruken er det mest effektive programmet tatt i betraktning kombinasjonen energi- og vannforbruk, og det blir brukt for vurdere overensstemmelsen med EU-lovgivningen for Ecodesign. Ved å laste husholdningens oppvaskmaskin til kapasiteten som er angitt av produsenten medvirker en til å spare energi og vann. Manuell skylling av oppvasken på forhånd fører til økt vann- og energiforbruk og anbefales ikke. Når husholdningens oppvaskmaskin benyttes i henhold til produsentens instruksjoner, vil oppvasken i oppvaskmaskin vanligvis forbruke mindre energi og vann enn dersom en tar oppvasken for hånd.

Montering

ADVARSEL: Hvis apparatet må flyttes, må det holdes i oppreist stilling; dersom det er absolutt nødvendig, kan det vippes på bakkdelen.

Tilkobling av vannforsyning

Tilpasning av vanntilførselen ved installasjonen må kun utføres av en kvalifisert tekniker.

Slangene for inntak og uttak av vann kan plasseres mot høyre eller mot venstre for å oppnå best mulig installasjon. Påse at oppvaskmaskinen hverken bøyer eller presser slangen.

Tilkobling av slangen for vanntilførsel

- La vannet renne til det er helt klart.
- Skru inntaksslangen stramt på plass og åpne kranen.

Dersom inntaksslangen ikke er lang nok, må du kontakte en spesialist eller en godkjent tekniker.

Vanntrykket må befinne seg innenfor verdiene i tabellen med Tekniske data - ellers vil oppvaskmaskinen ikke fungerer på riktig måte.

Kontroller at slangen hverken er bøyd eller komprimert.

Spesifikasjoner for tilkobling av vannet

Vannforsyning	kaldt eller varmt (maks. 60°C)
Vanninntak	3/4"
Vannets kraft Trykk	0.05 ÷ 1 MPa (0,5 ÷ 10 bar) 7.25 – 145 psi

Tilførselsslange:

Kobling av vannets avløpslange

Kople avløpslangen til et avløp med en diameter på minst 2 cm **A**.

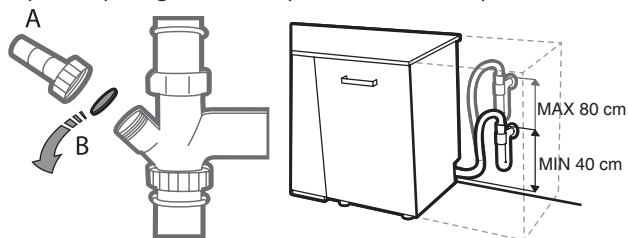

Koblingen av avløpslangen må skje ved en høyde fra 40 til 80 cm over gulvet eller overflater hvor oppvaskmaskinen hviler. Før du kobler vannets avløpsvannet, må plastpluggen **B** fjernes.

Beskyttelse mot oversvømmelse

Beskyttelse mot oversvømmelse. For å sikre at oversvømmelse ikke skjer, er oppvaskmaskinen utstyrt med en spesialsystem som blokkerer vannforsyningen dersom det oppstår anomalier eller lekkasjer fra innsiden av apparatet.

Noen modeller er også utstyrt med en ekstra sikkerhetsinnretning New Aqua Stop, som garanterer vern mot oversvømmelse dersom forsyningsslangen ryker.

Modellen er utstyrt med Vannets vernesystem Aquastop. Slangen for vanninntak må aldri kuttes siden den inneholder elektriske komponenter.

Elektrisk tilkobling

ADVARSEL: Slangen for vanninntak må aldri kuttes siden den inneholder elektriske komponenter.

Før du setter støpselet inn i kontakten må du være sikker på at:

- Kontakten er jordet og oppfyller kravene i gjeldende regelverk;
- Kontakten \perp tåler apparatets maksimale belastning i henhold til det som står skrevet på typeskiltet plassert på innsiden av døren (se PRODUKTBEKRIVELSE).
- Spenningen i strømforsyningen faller innenfor verdiintervallet som indikeres på typeskiltet på innsiden av døren.
- Kontakten er kompatibel med pluggen til apparatet.

Dersom dette ikke er tilfellet, må du be en godkjent elektriker om å skifte ut støpselet (se ETTERSALGSSERVICE). Ikke bruk skjøteledninger eller multi-stikkontakter. Når apparatet er installert, bør det være enkelt å nå fram til ledningen til strømforsyningen og den elektriske kontakten.

Ledningen må ikke bøyes eller komprimeres.

Dersom ledningen for kraftforsyning er skadd, må den skiftes av produsenten eller en godkjent Teknisk Kundeservice for å unngå potensielle skader.

Bedriften kan ikke holdes til ansvar for ulykker dersom disse forholdsreglene ikke respekteres.

Plassering og nivåregulering

1. Plasser oppvaskmaskinen på et jevnt og solidt gulv. Dersom gulvet er ujevnt, kan de to føttene framme på apparatet justeres helt til apparatet når en horisontal posisjon. Dersom apparatet er riktig nivåregulert, vil det være stabilt og det er mindre sannsynlig at det beveger seg og skaper vibrasjoner og støy mens det er i drift.
2. Før du setter oppvaskmaskinen på plass, plasser den gjennomsiktige selvklebende stripen under trepanelet for å beskytte det mot kondens som kan danne seg.
3. Plasser oppvaskmaskinen slik at dens sider eller det bakre panelet kommer i kontakt med skapene eller veggen. Dette apparatet kan også plasseres under en enkel arbeidsbenk.
4. For å regulere høyden til den bakre foten, vri den røde sekskantede bøsningen på den sentrale delen framme på oppvaskmaskinen ved å benytte en sekskantet skiftenøkkel med en åpning på 8 mm. Vri skiftenøkkelen i retningen med urviseren for å øke høyden og mot urviseren for å redusere den.

Mål og kapasitet:

Bredde	598 mm
Høyde	820 mm
Dybde	555 mm
Kapasitet	13 standardinnstillinger

IKEA GARANTI

Hvor lenge er IKEA garantien gyldig

Denne garantien gjelder i fem år fra opprinnelig innkjøpsdato, som er den datoen da hvitevaren ble kjøpt på IKEA. Original kvittering må fremvises som kjøpsbevis. Hvis det utføres servicegarantireparasjoner, fører ikke dette til at garantiperioden på hvitevaren eller de nye delene forlenges.

Hvem utfører service?

IKEAs autoriserte servicepartner vil sørge for service gjennom sitt eget nettverk.

Hva dekker denne garantien?

Garantien dekker feil på hvitevaren som skyldes produksjons- eller materialfeil fra og med datoen da hvitevaren ble kjøpt hos IKEA. Denne garantien gjelder kun for bruk av hvitevaren i privat husholdning. Unntakene er spesifisert under avsnittet "Hva dekkes ikke av denne garantien?" Under garantiperioden vil utgiftene til utbedring av feilen, dvs. reparasjon, nye deler, arbeidstimer og reise bli dekket, på betingelse av at hvitevaren er tilgjengelig for reparasjon uten spesielle utgifter. På disse betingelser er EUs retningslinjer (Nr. 99/44/EU) og lokale forskrifter i de enkelte land bindende. Utskiftede reservedeler er IKEA sin eiendom.

Hva vil IKEA gjøre for å løse problemet?

Den servicepartner som IKEA utpeker vil undersøke hvitevaren og selv avgjøre om det dekkes av denne garantien. Hvis det dekkes vil IKEAs serviceavdeling eller den servicepartner den har autorisert til sine egne serviceoperasjoner etter egen avgjørelse enten reparere det feilaktige produktet eller skifte det ut med en identisk eller tilsvarende hvitevare.

Hva dekkes ikke av denne garantien?

- Normal bruk og slitasje.
- Skade påført hvitevaren med hensikt eller ved skjodesløshet, skader som skyldes at bruksanvisningen ikke er fulgt, ukorrekt installasjon eller tilkobling til feil spenning, skade forårsaket av kjemisk eller elektro-kjemisk reaksjon, rust, korrosjon og vannskade, herunder omfattet men ikke begrenset til skade som skyldes overdrevent kalkinnhold i vanntilførselen, og skade forårsaket av unormale omgivelsesforhold.
- Forbruksdeler omfatter batterier og pærer.
- Ikke-funksjonelle eller dekorative deler som ikke påvirker normal bruk av hvitevaren, for eksempel riper og mulige fargeforandringer.
- Tilfeldig skade som skyldes fremmedlegemer eller stoffer, samt rengjøring/rensing av filtre, avløpssystemer eller såpebeholdere.
- Skade på følgende deler: keramisk glass, tilbehør, servise- og bestikk-kurver, tilførsels- og avløpsrør, pakninger, lamper og lampedeksler, display, knotter, innfatninger osv. dersom det ikke kan bevises at slike skader skyldes produksjonsfeil.
- Tilfeller hvor reparatøren under sitt besøk ikke kunne finne noen feil.
- Reparasjoner som ikke er utført av autoriserte serviceytere og/eller en autorisert servicepartner eller dersom det ikke er blitt brukt originale deler.
- Reparasjoner som skyldes ukorrekt installasjon eller installasjon som ikke skjer ifølge monteringsanvisningene.
- Bruk av hvitevaren utenfor privat husholdning, dvs. profesjonell bruk.
- Transportskader. Hvis en kunde transporterer produktet hjem til seg selv eller til en annen adresse, er ikke IKEA ansvarlig for eventuell skade som kan oppstå under transporten. Men dersom IKEA leverer produktet til kundens leveringsadresse, dekkes skader som måtte oppstå på produktet under transporten av IKEA.

- Installasjons kostnader av ditt IKEA produkt. Men hvis en serviceyter fra IKEA eller en servicepartner som er autorisert av IKEA reparerer eller erstatter hvitevaren i samsvar med vilkårene i denne garantien, vil serviceyteren eller den autoriserte servicepartneren installere den reparerte hvitevaren eller installere den erstattede hvitevaren, om nødvendig.

Disse restriksjonene gjelder ikke for feilfritt arbeid utført av en kvalifisert reparatør med bruk av originale deler for å tilpasse hvitevaren til de tekniske sikkerhetsspesifikasjonene i et annet EU-land.

Lovfestede rettigheter

Denne garantien gir deg konkrete rettigheter, men du har også rettigheter i henhold til norsk lov.

Gyldighetsområde

For produkter kjøpt i et EU-land og fraktet til et annet, vil service bli gitt innenfor rammene av garantivilkårene i det nye landet.

Plikt til å utføre service innen rammene for garantien foreligger kun dersom produktet tilfredsstillende og er installert i henhold til:

- de tekniske spesifikasjonene i det landet hvor garantikravet fremsettes.
- sikkerhetsinformasjonen i monterings- og bruksanvisningen.

KUNDESERVICE

Ikke nøl med å kontakte et autorisert servicesenter som er godkjent av IKEA for å:

- fremsette et servicekrav under denne garantien;
- spørre etter opplysninger om installasjon av IKEA-hvitevarer i IKEAs egen avdeling for kjøkkenmøbler;
- spørre om hvordan hvitevarene fra IKEA fungerer.

For å sikre oss at vi kan tilby deg den beste assistanse vennligst studer monterings og bruksanvisning før du kontakter oss.

Hvordan nå oss hvis du har behov for service på ditt produkt.



Vennligst se siste side i denne manualen for en full oversikt over autoriserte servicesentre valgt av IKEA og relative telefonnumre.

- i** For å kunne tilby deg en raskere service anbefaler vi deg å benytte telefonnummer ihht denne listen. Henvis alltid til numrene i heftet til det hvitevaren som du trenger service for. Vennligst oppgi IKEA sitt produktnummer (8 siffer) og servicenummer (12 siffer) som er oppført på hvitevarens typeskilt.

i TA VARE PÅ KJØPSKVITTERINGEN

Den gjelder som garantibevis og er påkrevd ved alle garanti reparasjoner. Kjøpskvitteringen oppgir også IKEA navnet og produktnummeret (8 siffer) for hver av hvitevarene du har kjøpt.

Trenger du ekstra hjelp?

For alle andre henvendelser vennligst kontakt IKEA kundesenter. Vi anbefaler at du leser bruksanvisning og medfølgende dokumentasjon før du kontakter oss.

Sisällysluettelo

Turvallisuusohjeet	31	Puhdistus ja huolto	38
Tuotekuvaus	33	Mitä tehdä jos...	39
Käyttöpaneeli	33	Huoltopalvelu	40
Ensimmäinen käyttökerta	33	Tekniset tiedot	41
Korien täyttäminen	35	Ympäristönsuojelu	41
Päivittäinen käyttö	36	Asennus	42
Toiminnot	36	IKEA-TAKUU	43

Turvallisuusohjeet

Lue nämä turvallisuusohjeet ennen laitteen käyttöä. Säilytä ne lähettyvillä tulevaa tarvetta varten.

Näissä ohjeissa ja itse laitteessa on tärkeitä turvallisuutta koskevia varoituksia, joita on noudatettava aina. Valmistaja kieltäytyy kaikesta vastuusta, jos näitä turvallisuusohjeita ei noudateta tai jos laitetta käytetään sopimattomasti tai säätimet asetetaan virheellisesti.

⚠ Pikkulapset (0-3 vuotta) on pidettävä loitolla laitteesta. Nuoret lapset (3-8 vuotta) on pidettävä loitolla laitteesta, ellei heitä valvota jatkuvasti. Laitetta voivat käyttää 8-vuotiaat ja sitä vanhemmat lapset sekä henkilöt, joiden fyysinen, henkinen tai aistitoimintojen suorituskyky on rajoittunut taikka joilla ei ole riittävä kokemusta ja tietoja vain, jos heitä valvotaan tai heille on annettu turvallista käyttöä koskevat ohjeet ja he ymmärtävät mahdolliset vaaratilanteet. Lapset eivät saa leikkiä laitteella. Lapset eivät saa suorittaa puhdistus- tai huoltotoimenpiteitä ilman valvontaa.

SALLITTU KÄYTTÖ

⚠ **HUOMIO:** Laitetta ei ole tarkoitettu käytettäväksi ulkopuolisen kytkentälaitteen, kuten esimerkiksi ajastimen, tai erillisen kauko-ohjausjärjestelmän kanssa.

⚠ Tämä laite on tarkoitettu kotitalouskäyttöön ja vastaaviin käyttötarkoituksiin, kuten: henkilöstön keittiötiloihin kaupoissa, toimistoissa ja muissa työympäristöissä; maataloissa; asiakaskäyttöön hotelleissa, motelleissa, aamiaismajoituspaikoissa ja muissa asuinympäristöissä.

⚠ Tätä laitetta ei ole tarkoitettu ammattikäyttöön. Älä käytä laitetta ulkona.

⚠ Suurin sallittu astiastomäärä on ilmoitettu tuotteen esittelylehtisessä.

⚠ Luukkua ei saa jättää auki olevaan asentoon – kompastumisvaara. Avonainen

luukku kestää vain ulos vedetyn korin painon astioineen. Älä laita luukun päälle mitään esineitä, äläkä istu tai nouse sen päälle.

⚠ **VAROITUS:** Astianpesukoneelle tarkoitettut pesuaineet ovat voimakkaasti alkalisia. Nieltyinä ne saattavat olla erittäin vaarallisia. Vältä iho- ja silmäkontaktia, sekä pidä lapset loitolla astianpesukoneesta kun sen luukku on auki. Varmista, että pesuainetila on tyhjä pesuohjelman päättymisen jälkeen.

⚠ **VAROITUS:** Veitset ja muut teräväkärkiset keittiövälineet on laitettava koriin siten, että terät osoittavat alaspäin tai ovat vaakasuuntaisessa asennossa – leikkaantumiskaava.

⚠ Älä säilytä räjähtäviä tai syttyviä aineita (esim. bensiiniä tai aerosolipakkauksia) laitteen sisällä tai sen läheisyydessä – tulipalovaara. Laitetta saa käyttää ainoastaan tavallisten kotitaloudessa käytettävien astiastojen pesemiseen tämän käyttöoppaan ohjeiden mukaisesti. Laitteessa oleva vesi ei ole juomakelpoista. Käytä ainoastaan automaattiselle astianpesukoneelle suunniteltuja pesu- ja huuhteluaineita. Kun lisää vedenpehmentintä (suolaa), anna koneen käydä välittömästi tyhjänä yhden ohjelman verran sisäosien syöpymiskaavan ehkäisemiseksi. Säilytä pesuaine, huuhtelukirkaste ja suola poissa lasten ulottuvilta. Sulje veden syöttö ja irrota pistoke tai katkaise virta ennen huoltoon ja korjauksiin ryhtymistä. Irrota veden ja sähkön kytkennät minkä tahansa toimintahäiriön sattuessa.

ASENNUS

⚠ Laitteen käsittelyssä ja asennuksessa tarvitaan vähintään kaksi henkilöä – loukkaantumiskaava. Käytä suojakäsineitä pakkauksen avaamisen ja asennuksen yhteydessä – leikkautumisvaara.

⚠ Asennus, mukaan lukien vesikytkennät

(jos niitä on), sähkökytkennät ja korjaukset on annettava pätevän asentajan tehtäväksi. Älä korjaa tai vaihda mitään laitteen osaa, ellei käyttöohjeessa nimenomaan näin kehoiteta. Pidä lapset loitolla asennuspaikasta. Kun olet purkanut laitteen pakkauksesta, varmista, että laite ei ole vahingoittunut kuljetuksen aikana. Jos ilmenee ongelmia, ota yhteys jälleenmyyjään tai lähimpään huoltopisteeseen.

Asennuksen jälkeen pakkausjätteet (muovi, styroksiosat, jne.) on säilytettävä lasten ulottumattomissa – tukehtumisvaara. Laite on kytkettävä irti sähköverkosta ennen mitään asennustoimenpiteitä – sähköiskun vaara. Varmista asennuksen aikana, että laite ei vaurioita virtajohtoa – tulipalon tai sähköiskun vaara. Kytke laite päälle vasta kun asennus on valmis.

Astianpesukone täytyy liittää vesiverkkoon ehdottomasti uutta letkusarjaa käyttäen. Vanhoja letkusarjoja ei saa käyttää uudelleen.

Kaikki letkut on kiinnitettävä huolellisesti letkukiinnittimillä, jotta letkut eivät irtoa käytön aikana.

Noudata paikallisen vesilaitoksen kaikkia voimassa olevia määräyksiä.

Vedenottopaine: 0,05-1.0 MPa.

Laite on sijoitettava seinää vasten tai huonekalun sisälle, jotta pääsy sen takaosaan estettäisiin.

Jos astianpesukoneen alaosassa on ilmanottoaukot, ei niitä aukkoja saa peittää matolla.

Jos astianpesukone sijoitetaan keittiökalusteryhmän pätyyn niin, että sen kylki jää näkyviin, vältä iskujen aiheuttamat vahingot peittämällä sarana-alue.

Tuloveden lämpötila riippuu astianpesukoneen mallista. Jos asennetussa tuloveden letkussa on merkintä "25°C Max", suurin sallittu veden lämpötila on 25 °C. Kaikissa muissa malleissa suurin sallittu veden lämpötila on 60 °C.

Letkuja ei saa lyhentää katkaisemalla. Vesivahinkosuojauksella varustetuissa laitteissa olevaa vesiliitännän muovirasiaa ei saa upottaa veteen. Jos letkut ovat liian lyhyitä, ota yhteys paikalliseen jälleenmyyjään. Varmista, että vedenotto- ja tyhjennysletkut eivät ole mutkalla tai litistyneet. Tarkista vedenottoletkun ja tyhjennysletkun tiiviys ennen laitteen ensimmäistä käyttökertaa. Varmista, että kaikki neljä jalkaa ovat tukevasti kiinni ja

että ne tulevat kunnolla kiinni lattiaan; säädä niitä tarvittaessa tilanteen vaatimalla tavalla. Tarkasta vesivaa'an avulla, että astianpesukone on täysin vaakasuorassa.

⚠ Käytä laitetta ainoastaan asennusoppaan kaaviossa 19 näytettyjen suojusten ollessa asennettuina oikein paikoilleen – onnettomuuden vaara.

SÄHKÖÄ KOSKEVAT VAROITUKSET

Arvokilpi on astianpesukoneen luukun reunassa (näkyä luukun ollessa auki).

⚠ Laite on voitava kytkeä irti sähköverkosta irrottamalla pistoke pistorasiasta, jos pistorasia on saavutettavissa, tai pistorasian edelle asennetusta moninapaisesta kytkimestä, minkä lisäksi laite on maadoitettava kansallisten sähköistä turvallisuutta koskevien määräysten mukaisesti.

⚠ Älä käytä jatkojohtoja, haaroitusrasioita tai adaptereita. Kun asennus on tehty, sähköosat eivät saa olla käyttäjän ulottuvilla. Älä käytä laitetta kun olet märkä tai kun olet paljain jaloin. Älä käytä tätä laitetta, jos virtajohto tai pistoke on vahingoittunut, jos laite ei toimi kunnolla tai jos se on vaurioitunut tai pudonnut.

⚠ Jos virtajohto on vahingoittunut, sen tilalle on vaihdettava toinen samanlainen; vaarojen välttämiseksi vaihdon saa suorittaa valmistaja, valmistajan huoltopalvelu tai vastaava pätevä henkilöstö – sähköiskuvaara.

Jos asennettu pistoke ei sovi kiinteistön pistorasiaan, on otettava yhteyttä ammattitaitoiseen sähköasentajaan.

Älä vedä syöttövirtajohdosta. Älä upota virtajohtoa tai pistoketta veteen. Pidä virtajohto erillään kuumista pinnoista.

PUHDISTUS JA HUOLTO

⚠ **VAROITUS:** Varmista, että laite on sammutettu ja sen virtakytkentä on katkaistu ennen kuin ryhdyt mihinkään huoltotoimenpiteisiin – sähköiskun vaara. Älä koskaan käytä puhdistamiseen höyrypesuria. Älä korjaa tai vaihda mitään laitteen osaa, ellei käyttöohjeessa nimenomaan näin kehoiteta. Käytä ainoastaan valtuutettua huoltopalvelua. Itse tehty tai valtuuttamattoman henkilön suorittama korjaus saattaa johtaa vaarallisiin, jopa henkeä tai terveyttä uhkaaviin onnettomuuksiin ja/tai huomattaviin omaisuusvahinkoihin.

Tuotekuvaus

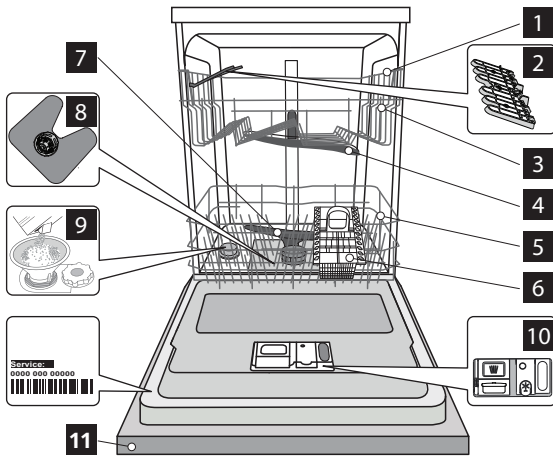

- 1 Yläkori
- 2 Taivutettavat läpät
- 3 Yläkorin korkeuden säätäjä
- 4 Ylempi suihkutinvarsi
- 5 Alakori
- 6 Ruokailuvälinekori
- 7 Alempi suihkutinvarsi
- 8 Sihtiryhmä
- 9 Suolasäiliö
- 10 Pesuaine- ja huuhtelukirkastelokerot
- 11 Käyttöpaneeli

Käyttöpaneeli

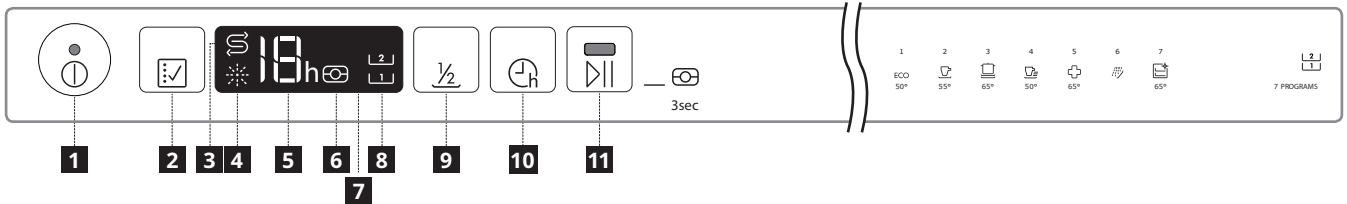

- 1 Virta/nollauspainike ja sen merkkivalo
- 2 Ohjelman valintapainike
- 3 Suolan täytön merkkivalo
- 4 Huuhtelukirkasteen täytön merkkivalo
- 5 Ohjelman numero ja viiveajan merkkivalo
- 6 Tabletti-merkkivalo

- 7 Näyttö
- 8 Puolen täyttömäärän merkkivalo
- 9 Puolitäyttö-painike
- 10 Ajastuspainike
- 11 KÄYNNISTÄ-/Tauko-painike ja sen merkkivalo / Tab

Ensimmäinen käyttökerta

Ensimmäistä käyttökertaa koskevia neuvoja

Poista asennuksen jälkeen korien pysäyttimet sekä yläkoria pidättelevät joustavat kappaleet.

Suolasäiliön täyttäminen

Suolan käyttäminen estää KALKKEUTUMIEN syntymistä astioihin ja koneen toiminnan kannalta oleellisiin osiin.

- **SUOLASÄILIÖ EI SAA KOSKAAN OLLA TYHJÄ.**
- Veden kovuuden asettaminen on tärkeä seikka.

Suolasäiliö sijaitsee astianpesukoneen alaosassa (ks. TUOTTEEN KUVAUS) ja se tulee täyttää kun SUOLASÄILIÖN TÄYTÖN merkkivalo  käyttöpaneelissa palaa .

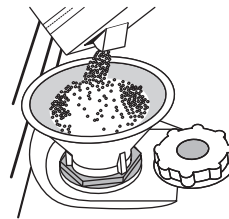

1. Poista alakori ja kierrä auki säiliön korkki (vastapäivään).
2. **Suorita seuraavat toimenpiteet vain ensimmäisellä kerralla: täytä suolasäiliö vedellä.**
3. Laita suppilo (ks. kuva) paikalleen ja täytä suolasäiliö reunaan asti (noin 1 kg); vähäisen vesimäärän valuminen ulos ei ole epätavallista.
4. Ota suppilo pois ja pyyhi aukolta kaikki suolajäänteet.

Varmista, että korkki on kierretty kiinni kunnolla, jotta säiliöön ei pääse pesuainetta pesuohjelman aikana (tämä seikka saattaisi vahingoittaa vedenpehmentintä korjaamattomalla tavalla). Käynnistä tämän prosessin loputtua ohjelma konetta täyttämättä. Esipesuohjelma yksistään EI OLE RIITTÄVÄ. Säiliöstä valuva suolaliuos tai -rakeet voivat aiheuttaa syöpymistä ja vahingoittaa pysyvästi ruostumattomia teräsosia. Takuu ei kata tästä aiheutuneita vahinkoja.

Käytä ainoastaan erityisesti astianpesukoneille suunniteltua suolaa. Jos suolasäiliötä ei täytetä, saattaa seurauksena olla vedenpehmentimen ja lämmitysvastuksen vahingoittuminen kalkkikeräytymien vuoksi. Suolaa on käytettävä kaikentyyppisten astianpesukoneille tarkoitettujen pesuaineiden kanssa.

Aina kun suolaa on tarpeen lisätä, toimenpide on vietävä loppuun ennen pesujakson aloittamista korroosion estämiseksi.

Veden kovuuden asettaminen

Jotta vedenpehmentin pystyy toimimaan asianmukaisesti, on asetetun veden kovuuden vastattava asunnon veden todellista kovuutta. Tämä asia selviää paikalliselta vesilaitokselta. Tehdas asettaa oletusarvot veden kovuudelle.

- Laita laite päälle painamalla VIRTA-painiketta.
- Sammuta laite painamalla VIRTA-painiketta.
- Pidä painiketta [] painettuna 5 sekunnin ajan, kunnes kuuluu äänimerkki.
- Laita laite päälle painamalla VIRTA-painiketta.
- Voimassa olevaa tasovalintaa kuvaava numero ja suolan merkkivalo vilkkuvat.
- Valitse haluttu kovuustaso painamalla painiketta [] (ks. VEDEN KOVUUSTAULUKKO).
- Sammuta laite painamalla VIRTA-painiketta. Asetus on suoritettu!

Veden kovuustaulukko				
Taso		°dH Saksalaiset asteet	°fH Ranskalaiset asteet	°Clark Englantilaiset asteet
1	Pehmeä	0 - 6	0 - 10	0 - 7
2	Keskikova	7 - 11	11 - 20	8 - 14
3	Puolikova	12 - 16	21 - 29	15 - 20
4	Kovaksikeitetty	17 - 34	30 - 60	21 - 42
5	Hyvin kova	35 - 50	61 - 90	43 - 62

Huuhtelukirkastesäiliön täyttäminen

Huuhtelukirkaste helpottaa astioiden KUIVAAMISTA. Huuhtelukirkastesäiliö A on täytettävä kun HUUHTELUKIRKASTEEN TÄYTÖN merkkivalo [] käyttöpaneelissa palaa.

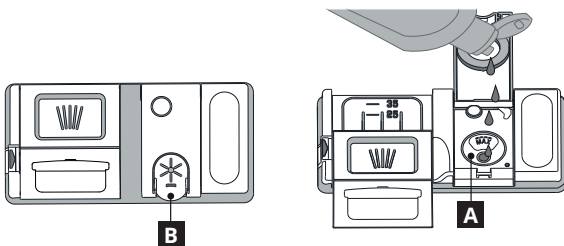

1. Avaa säiliö [B] painamalla ja vetämällä kannen nupista.
2. Lisää huuhtelukirkastetta varovaisesti täyttötilan maksimimerkkiin (110 ml) asti – älä läikytä ainetta. Jos näin käy, pyyhi vuotanut aine välittömästi pois kuivalla liinalla.
3. Paina kanta alaspäin kunnes kuulet sulkemisesta ilmoittavan napsahduksen.

ÄLÄ koskaan kaada huuhtelukirkastetta suoraan pesutilaan.

Huuhtelukirkasteen annostelun säätäminen

Jos et ole täysin tyytyväinen kuivaustulokseen, voit säätää käytetyn huuhtelukirkasteen määrää.

- Laita astianpesukone päälle VIRTA-painikkeesta.
- Laita se pois päältä VIRTA-painikkeesta.
- Paina [] -painiketta kolme kertaa – kuuluu äänimerkki.
- Laita se päälle VIRTA-painikkeesta.
- Voimassa olevaa tasovalintaa kuvaava numero ja huuhtelukirkasteen merkkivalo vilkkuvat.
- Valitse täytettävän huuhtelukirkastemäärän määrän taso painamalla [] -painiketta.
- Laita se pois päältä VIRTA-painikkeesta.

Asetus on suoritettu!

Jos huuhtelukirkasteen tason arvoksi on asetettu NOLLA (SÄÄSTÖ), huuhtelukirkastetta ei annostella. ALHAISESTA HUUHTELUKIRKASTEMÄÄRÄSTÄ ilmoittava merkkivalo ei syty, jos huuhtelukirkaste loppuu. Astianpesukoneen mallista riippuen käytettävissä on korkeintaan 5 eri tasoa. Tehdasasetus koskee erityisesti tätä mallia; noudata yllä annettuja ohjeita tarkastaessasi tämän koneestasi.

- Jos astioissa näkyy sinertäviä raitoja, aseta arvoksi matala numero (1-2).
- Jos astioissa on vesipisarointa tai kalkkijäämiä aseta arvoksi korkea numero (3-4).

Pesuainelokeron täyttäminen

Muille kuin astianpesukoneille tarkoitettujen pesuaineiden käyttäminen saattaa aiheuttaa laitteelle toimintahäiriöitä tai vahingoittaa sitä.

Parhaiden pesu- ja kuivaustulosten saamiseksi tarvitaan pesuaineen, huuhtelukirkasteen ja erikoissuolan yhteisvaikutusta. Valmistaja suosittelee fosfaatittomien ja kloorittomien pesuaineiden käyttämistä, sillä nämä tuotteet ovat ympäristölle haitallisia. Hyvät pesutulokset riippuvat myös käytetyn pesuaineen oikeasta annostelusta.

Ilmoitetun määrän ylittäminen ei paranna pesutulosta, mutta lisää ympäristön saastumista. Määrää voidaan säätää likaisuusasteen mukaisesti. Jos astiat ovat tavallisen likaisia, käytä pesuainetta noin 35g (jauhemaaine pesuaine) tai 35ml (nestemäinen pesuaine) ja lisäksi teelusikallinen pesuainetta suoraan pesutilaan. Jos käytät tabletteja, yksi tabletti riittää. Jos astiat ovat vain hieman likaisia tai ne on huuhdeltu vedellä ennen astianpesukoneeseen laittamista, vähennä pesuaineen määrää vastaavalla tavalla (vähintään 25 g/ml), esim. älä laita jauhetta/geeliä pesutilaan.

Pesuainelokero avataan painamalla painiketta C.

Laita pesuainetta ainoastaan kuivaan säiliöön D.

Laita esipesuun tarkoitettu pesuainemäärä suoraan pesutilan sisään.

1. Kun mittaat pesuainetta, katso oikea pesuainemäärä edellä

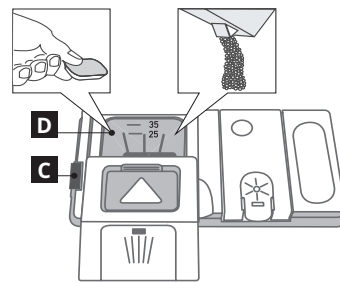

olevasta kohdasta. Lokeron [D] sisällä olevat merkinnät auttavat pesuaineen annostelussa.

2. Poista pesuainejäämät säiliön reunasta ennen kannen sulkemista ja sulje kansi; se napsahtaa kiinni.
3. Sulje pesuainesäiliön kansi vetämällä sitä ylöspäin, kunnes sulkuilaitte asettuu paikalleen.

Pesuainelokero avautuu automaattisesti oikeaan aikaan ohjelman mukaisesti. Jos käytetään all-in-one-pesuainetta, on suositeltavaa käyttää TABLETTI-painiketta, sillä se säätää ohjelman siten, että saadaan aina parhaat pesu- ja kuivaustulokset.

Korien täyttäminen

Neuvoja

Ennen korien täyttämistä poista astioista kaikki ruoantähteet ja tyhjennä lasit. Huuhteleminen etukäteen juoksevalla vedellä ei ole tarpeen.

Asettele astiat siten, että ne pysyvät tukevasti paikallaan eivätkä pääse kaatumaan; aseta kaikki säiliöastiat ylösalaisin, aukinainen sivu alaspäin, ja koverat/kuperat pinnat vinoon siten, että vesi pääsee kaikille pinnoille sekä virtaamaan vapaasti.

Varoitus: kannet, kahvat, pellit ja paistinpannut eivät saa estää suihkuvarsia pyörimästä.

Aseta kaikki pienet esineet ruokailuvälinekoriin. Erittäin likaiset astiat ja pannut olisi sijoitettava alakoriin, sillä alhaalla vesisuihku tulee voimakkaampana ja parantaa siten pesutulosta. Varmista laitteen täyttämisen jälkeen, että suihkuvarret pääsevät pyörimään vapaasti.

Yläkori

Aseta koriin arat ja kevyet astiat: lasit, kupit, teevadit, matalat salaattikulhot.

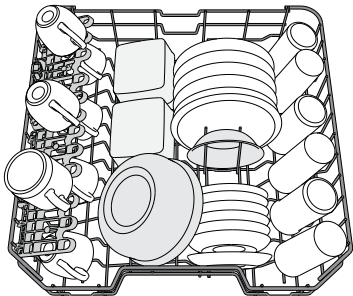

(yläkoriin täyttöesimerkki)

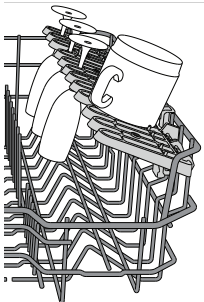

Taivutettavien läppien säädettävät asennot

Taivutettavat sivuläpät voidaan taittaa auki tai kiinni koriin sijoitettavien astioiden järjestelyn helpottamiseksi.

Viinilasit voidaan sijoittaa turvallisesti taivutettaviin läppiin asettamalla kunkin lasin varren niille tarkoitettuihin aukkoihin.

Mallista riippuen:

- läpät taivutetaan auki liu'uttamalla läppää ylöspäin ja kiertämällä tai vapauttamalla sen kiinnikkeistä ja vetämällä alaspäin.
- läpät taivutetaan kiinni kiertämällä sitä ja liu'uttamalla läpät alas tai vetämällä se ylöspäin ja kiinnittämällä läpät kiinnikkeisiin.

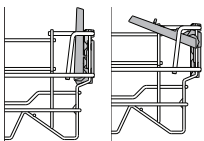

Yläkorian korkeuden säätäminen

Yläkorian korkeutta voidaan säätää: korkea asento on tarpeen silloin, kun alakoriin laitetaan kookkaita astioita, ja matala asento silloin, kun halutaan lisätilaa ylös hyödyntämällä pystyyn nostettavia tukia, samalla estäen törmäyksiä alakorissa olevien astioiden kanssa.

Yläkori on varustettu **yläkorian**

korkeussäätimellä (ks. kuva), nosta sitä yksinkertaisesti ylöspäin korin sivuista pitäen ja vipuja painamatta heti kun kori on tukevasti yläasennossaan.

Ala-asento palautetaan painamalla korin sivuissa olevia vipuja A ja siirtämällä sitten itse korja alaspäin.

Korin korkeutta ei saa säätää sen ollessa täytettynä. Älä KOSKAAN nosta tai laske korja vain toiselta sivulta.

Alakori

Padoille, kansille, lautasille, salaattikulhoille, aterimille, veitsille ja vastaaville. Suuret lautaset ja kannet on hyvä sijoittaa sivuille, jotta ne eivät häiritse suihkuvarren toimintaa.

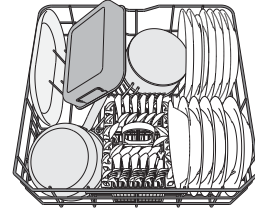

(alakorin täyttöesimerkki)

Ruokailuvälinekori

Korin yläosassa on ritilät, jotka helpottavat ruokailuvälineiden sijoittamista paikalleen. Ruokailuvälinekorian saa sijoittaa ainoastaan alakorin etuosaan. **Veitset ja muut teräväreunaiset keittiövälineet on sijoitettava ruokailuvälinekoriin terät alaspäin tai vaaka-asentoon yläkorian pystyyn nostettaviin tukiosastoihin.**

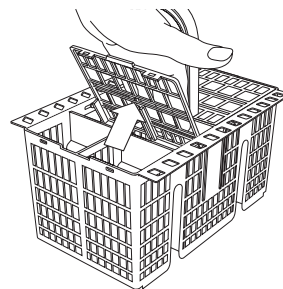

Sopimattomat astiat

- Puiset astiat ja ruokailuvälineet.
- Arat, koristellut lasit, taidelasi ja antiikkiastiat. Näiden koristelut eivät kestä konepesua.
- Synteettisistä materiaaleista valmistetut osat, jotka eivät kestä korkeita lämpötiloja.
- Kupari- ja tina-astiat.
- Tuhkaan, vahaan, voitelurasvaan tai musteeseen likaantuneet astiat.

Lasiin tehtyjen koristelujen värit sekä alumiiniset/hopeiset esineet saattavat haalistua tai muuttaa sävyjään pesuprosessin aikana. Eräät lasityypit (esim. kristalliesineet) saattavat myöskin muuttua himmeiksi useiden pesujaksojen seurauksena.

Lasien ja astioiden vahingoittuminen

- Pese koneessa ainoastaan lasi- ja posliiniesineitä, joiden valmistaja takaa kestävän konepesua.
- Käytä astioille sopivaa hellävaraista pesuainetta
- Ota lasit ja ruokailuvälineet pois astianpesukoneesta heti kun pesujakso on loppunut.

Desinfiointi

Hajujen ja astianpesukoneen pesutilan pohjalle laskeutuvien kerääntymien estämiseksi on vähintään kerran kuussa käytettävä kuuman lämpötilan ohjelmaa. Käytä laitteen puhdistamiseen tässä yhteydessä teelusikallinen pesuainetta, ja anna sen käydä tyhjänä.

Energiansäästöneuvoja

- Kun kotitalouskäyttöön tarkoitettua astianpesukonetta käytetään valmistajan ohjeiden mukaisesti, **astioiden peseminen astianpesukoneessa kuluttaa yleensä vähemmän vettä ja energiaa kuin käsin tiskaaminen.**

- Astianpesukoneen tehokkuuden maksimoimiseksi on suositeltavaa **käynnistää pesujakso vasta kun astianpesukone on täynnä**. Kotitalouskäyttöön tarkoitettujen astianpesukoneiden täyttäminen valmistajan ilmoittamaan määrään auttaa säästämään energiaa ja vettä. Tietoa oikeasta täyttämisestä on luvussa Täyttäminen. Jos kone täytetään vain osittain, on suositeltavaa käyttää tähän

tarkoitettuja toimintoja (Puolitäyttö), täyttäen ainoastaan tietyt korit. Jos korit täytetään väärin tai astianpesukone täytetään liian täyteen, sen kulutus kasvaa (vettä, energiaa ja aikaa kuluu enemmän ja melutaso nousee) pesu- ja kuivaustuloksen heikentyessä.

- Astioiden esihuuhtelu käsin nostaa veden ja energian kulutusta, eikä sitä suositella.

Päivittäinen käyttö

1. Tarkasta vesiliitäntä

Tarkasta, että astianpesukone on kytketty vesijohtoverkkoon ja että hana on auki.

2. Kytke astianpesukone päälle

Avaa luukku ja paina VIRTÄ-painiketta.

3. Täytä korit (ks. KORIEIN TÄYTTÄMINEN)

4. Pesuainelokeron täyttäminen

(ks. PESUAINELOKERON TÄYTTÄMINEN).

5. Valitse ohjelma ja tee jakson lisävalinnat

Valitse sopivin ohjelma astiatyypin ja sen likaisuusasteen mukaisesti (ks. OHJELMIEN KUVAUS) painamalla painiketta . Tee halutut lisävalinnat (ks. TOIMINNOT).

6. Start

Käynnistä pesujakso painamalla KÄYNNISTYS-/TAUKO-painiketta (ledin vilkkuminen lakkaa) ja sulkemalla luukku 4 sekunnin sisällä. Kun ohjelma käynnistyy, kuulet yksittäisen äänimerkin. Jos luukku ei suljettu 4 sekunnin sisällä, kuuluu hälytysääni. Avaa tässä tapauksessa luukku, paina KÄYNNISTYS-/TAUKO-painiketta ja sulje luukku uudelleen 4 sekunnin sisällä.

7. Pesujakson päätyminen

Pesujakson päätymisestä ilmoittaa äänimerkki ja pesujakson numeron vilkkuminen näytöllä. Avaa luukku ja sammuta laite painamalla VIRTÄ-painiketta.

Odota muutama minuutti ennen kuin otat astiat pois; näin välttyt palovammoilta. Tyhjennä korit; aloita alakorista.

Kone sammuu automaattisesti, jos mikään toiminto ei ole aktiivisena pitempään aikaan; tarkoituksena on säästää sähkön kulutusta. Jos astiat ovat vain hieman likaisia tai ne on huuhdeltu vedellä ennen astianpesukoneeseen laittamista, vähennä pesuaineen määrää sopivassa suhteessa.

Käynnissä olevan ohjelman muokkaaminen

Jos on valittu väärä ohjelma, voidaan se vaihtaa siinä tapauksessa, että se on juuri alkanut: avaa luukku, paina VIRTÄ-painiketta ja pidä sitä painettuna niin pitkään, että kone sammuu.

Laita kone uudelleen päälle VIRTÄ -painikkeesta ja valitse uusi pesujakso sekä mahdollisesti halutut lisätoiminnot; Käynnistä jakso painamalla KÄYNNISTYS-/TAUKO-painiketta ja sulkemalla luukku 4 sekunnin sisällä.

Astioiden lisääminen

Älä sammuta konetta, avaa luukku (KÄYNNISTYS-/TAUKO-led alkaa vilkkua) (varo KUUMAA höyryä!) ja laita astiat astianpesukoneeseen. Paina KÄYNNISTYS-/TAUKO-painiketta ja sulje luukku 4 sekunnin sisällä; jakso jatkuu siitä, mihin se keskeytettiin.

Vahingossa tapahtuvat keskeytykset

Jos luukku avataan pesujakson aika, tai sähkö katkeaa, jakso pysähtyy. Paina KÄYNNISTYS-/TAUKO-painiketta ja sulje luukku 4 sekunnin sisällä; jakso jatkuu siitä, mihin se keskeytettiin.

Toiminnot



PUOLITÄYTTÖ

Jos pestävinä ei ole paljon astioita, voidaan käyttää puolitäyttöohjelmaa, joka säästää vettä, sähköä ja pesuainetta. Valitse ohjelma ja paina PUOLITÄYTTÖ-painiketta: merkkivalo syttyy. Poista valinta painamalla PUOLITÄYTTÖ-painiketta.

Muista puolittaa pesuaineen määrää.



TABLETTI (Tab)

Tämä asetus optimoi ohjelman suorittamisen käytetyn pesuainetyypin mukaisesti. Paina KÄYNNISTYS-/TAUKO-painiketta 3 sekunnin ajan (vastaava merkkivalo syttyy), jos käytät tablettityypisiä yhdistelmäpesuaineita (huuhtelukirkaste, suola ja pesuaine 1 annoksessa).

Jos käytät jauhemaista tai nestemäistä pesuainetta, kyseisen valinnan tulisi olla sammuneena.



AJASTUS

Ohjelman käynnistymisaika voidaan ajastaa alkamaan myöhempänä ajankohtana, 1 – 12 tuntia myöhemmäksi.



1. Paina AJASTUS-painiketta: näyttöön ilmestyy vastaava «h»-symboli; painikkeen jokaisella painalluksella valitun pesujakson käynnistyshetki (1h, 2h, jne., kork. 12 h) siirtyy myöhemmäksi.
2. Valitse pesuohjelma, paina KÄYNNISTYS-/PYSÄYTYPAINIKETTA ja sulje luukku 4 sekunnin kuluessa: ajastin alkaa lähtölaskennan.
3. Kun tämä aika on kulunut loppuun, merkkivalo «h» sammuu ja pesujakso alkaa. Ajastettua aikaa voidaan säätää ja lyhentää painamalla AJASTUS-painiketta. Se peruutetaan painamalla painiketta toistamiseen kunnes ajastetun käynnistytksen valintaa tarkoittava merkkivalo «h» sammuu.

Ajastustoimintoa ei voida asettaa sen jälkeen kun pesujakso on käynnistetty.

NATURALDRY

Oven avausjärjestelmä NaturalDry on konvektioon perustuva kuivausjärjestelmä, joka avaa luukun automaattisesti kuivausvaiheen aikana/jälkeen; tämän tarkoituksena on varmistaa erinomaiset kuivaustulokset päivästä päivään. Luukku avautuu, kun lämpötila on turvallinen keittiökalusteille. Astianpesukoneeseen on lisäsuojaksi höyryltä lisätty erityisesti tähän suunniteltu suojakalvo. Suojakalvon asentamisesta on kerrottu kohdassa (KOKOAMISOHJE).

Käyttäjä voi deaktivoita NaturalDry-toiminnon seuraavalla tavalla:







1. Avaa astianpesukoneen ohjelmiston valikko painamalla  -painiketta ja pitämällä sitä painettuna (6 sekuntia).
2. Olet siirtynyt NaturalDry-ohjausvalikkoon; voit muuttaa NaturalDry-toiminnon tilaa painamalla  -painiketta:

E – aktivoitu **d** – deaktivoitu

Muutos vahvistetaan ja ohjausvalikko suljetaan painamalla

 -painiketta ja pitämällä sitä painettuna (3 sekuntia).

	LUUKUN AVAAMINEN
Eco 50°	150 minuutin kuluttua
Perinteinen pesu ja kuivaus 55°	jakson loppu
Tehopesu 65°	jakson loppu
Pikapesu 50°	Ei sovelleta
Sanitointi 65°	Ei sovelleta
Esipesu	Ei sovelleta
Itsepuhdistus 65°	Ei sovelleta

Ohjelma	Kuivausvaihe	Natural Dry	Käytettävissä toiminnot	Pesuohjelman kesto (h:min)**	Veden kulutus (litraa/jakso)	Energian kulutus (kWh/jakso)
1 Säästö  50°	✓	✓	  	2:45	12,0	0,92
2 Perinteinen pesu ja kuivaus  55°	✓	✓	  	2:00	15,0	1,35
3 Tehopesu  65°	✓	✓	  	2:30	15,0	1,50
4 Pika pestä  50°	-	-	  	0:55	11,5	1,10
5 Sanitointi  65°	✓	-		1:40	11,5	1,30
6 Esipesu  -	-	-	 	0:10	4,5	0,01
7 Itsepuhdistus  65°	-	-		0:50	8,0	0,80

SÄÄSTÖ-ohjelman tiedot on mitattu eurooppalaisen EN 60436:2019-standardin mukaisissa laboratorio-olosuhteissa.

Ilmoitus testilaboratorioille: Tietoa vertaavista EN-testausolosuhteista on saatavana lähettämällä sähköpostiviesti seuraavaan osoitteeseen: dw_test_support@whirlpool.com

Astioiden esikäsitteilyä ei tarvita ennen mitään näistä ohjelmista.

*) Kaikkia lisävalintoja ei ole mahdollista käyttää samanaikaisesti.

***) Muille kuin säästöohjelmille annetut arvot ovat ainoastaan suuntaa-antavia. Todellinen aika saattaa vaihdella eri tekijöiden mukaisesti. Näitä ovat muun muassa veden lämpötila ja sen tulopaine, huoneen lämpötila, pesuaineen määrä, astioiden määrä ja niiden tyyppi, kuorman tasapaino, valitut lisätoiminnot sekä anturin kalibrointi.

1. ECO - Säästöohjelma sopii normaalisti likaisten astioiden puhdistamiseen, sillä tämäntyyppistä käyttöä varten se on tehokkain ohjelma sekä energian että veden kulutuksen kannalta; tätä ohjelmaa käytetään EU:n ekosunnitteludirektiivin vaatimustenmukaisuuden toteamiseen.

2. PERINTEINEN PESU JA KUIVAUS - Sekalika. Normaalisti likaiset astiat, joissa on kuivuneita ruokatahroja.

3. TEHO - Suositeltu ohjelma erittäin likaisille astioille, sopii erityisesti pannuille ja kattiloille (ei saa käyttää aroille astioille).

4. PIKA - Ohjelma rajoitetulle määrälle normaalisti likaisia astioita. Takaa parhaat mahdolliset pesutulokset lyhyemmässä ajassa.

5. SANITOINTI - Normaali-likaiset tai hyvin likaiset astiat, lisänä antibakteerinen toiminto. Voidaan käyttää astianpesukoneen kunnossapidon suorittamiseen.

6. ESIPESU - Käytetään myöhemmin pestäväksi aioittujen astioiden kuivumisen estämiseen. Tämän ohjelman kanssa ei käytetä pesuainetta.

7. ITSEPUHDISTUS - Ohjelma, jota tulee käyttää astianpesukoneen huollon suorittamiseen, ainoastaan astianpesukoneen ollessa TYHJÄ, käyttäen astianpesukoneen huoltoon tarkoitettuja erityispesuaineita.

TOIMINNOT voidaan valita suoraan painamalla vastaavaa painiketta (ks. KÄYTTÖPANEELI).

Jos jokin toiminto ei ole yhteensopiva valitun ohjelman kanssa ks. OHJELMATAULUKKO, vastaava LED-merkkivalo vilkkuu nopeasti 3 kertaa ja kuuluu äänimerkki. Lisävalintaa ei voida käyttää.

Puhdistus ja huolto

TÄRKEÄÄ: Irrota laitteen verkkokytkenä aina puhdistusta ja huoltotoimenpiteitä varten. Älä käytä syttyviä nesteitä koneen puhdistukseen.

Astianpesukoneen puhdistaminen

Laitteen sisäpuoliset laikut voidaan poistaa veteen ja pieneen etikkamäärään kastetulla liinalla.

Koneen ulkopinnat ja käyttöpaneeli voidaan puhdistaa hankaamattomalla kankaalla, joka on kostutettu vedellä. Älä käytä liuotteita tai hankaavia tuotteita.

Hajujen syntymisen ehkäiseminen

Pidä laitteen luukku aina auki, jotta koneen sisälle ei synny ja jää kosteutta. Puhdista luukun ja pesuainelokerikkojen ympärillä olevat tiivisteet säännöllisesti kosteaa sientä käyttäen. Näin estetään ruoan jääminen tiivisteihin; tämä on nimittäin tärkein syy hajujen syntymiseen.

Vedenottoletkun tarkistaminen

Tarkista säännöllisesti, ettei vedenottoletkussa ole murtumia tai muita vaurioita. Jos havaitaan vaurioita, vaihda se uuteen letkuun, joka on saatavilla myynnin jälkeisestä palvelustamme tai paikallisesta erikoisliikkeestä. Letkun tyypistä riippuen:

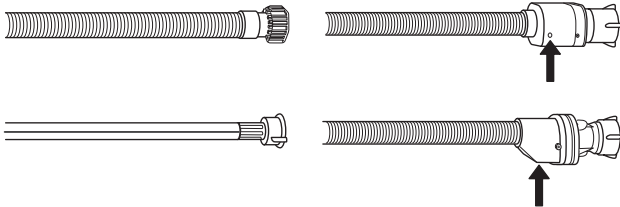

Jos vedenottoletkussa on läpinäkyvä pinnoite, tarkista säännöllisesti, onko havaittavissa paikallisia värimuutoksia. Mikäli on näin, letkussa saattaa olla vuoto ja se on vaihdettava. Veden pysäytystoiminnolla varustetut letkut: tarkista pieni turvaventtiilin tarkistusikkuna (katso nuolta). Jos se on punainen, veden pysäytystoiminto on lauennut ja letku on vaihdettava uuteen. Tämän letkun irrottamiseksi paina vapautuspainiketta samalla, kun letkua kierretään auki.

Vedenottoletkun puhdistaminen

Jos vesiletkut ovat uudet tai niitä ei ole käytetty pitkään aikaan, varmista, että letku on puhdas antamalla veden virtata ennen kytkentöjen suorittamista. Jos tätä varotoimintaa ei suoriteta, vedenotto saattaa estyä, mikä puolestaan vahingoittaa astianpesukonetta.

Sihtiryhmän puhdistaminen

Puhdista sihtiryhmä säännöllisesti, jotta sihdit eivät tukkiudu ja jotta jätevesi pääsee virtaamaan pois asianmukaisella tavalla. Astianpesukoneen käyttäminen tukkiutuneiden sihtien kanssa tai jos suodatusjärjestelmässä tai suihkuvarsissa on asiaankuulumattomia kappaleita, saattaa aiheuttaa toimintahäiriöitä tai melua, laskea tehokkuutta tai nostaa kulutusta. Sihtiryhmään kuuluu kolme sihtiä, jotka poistavat pesuvedestä ruoan jätteitä ja kierrättävät sitten vettä uudelleen: parhaiden pesutulosten saamiseksi on ne pidettävä puhtaina.

Astianpesukonetta ei saa käyttää ilman sihtejä tai jos sihti on löysä.

Vähintään kerran kuussa tai aina 30 pesujakson jälkeen on sihtiryhmä tarkastettava ja puhdistettava tarpeen vaatiessa huolellisesti juoksevalla vedellä, ei-metallista harjaa käyttäen ja seuraavia ohjeita seuraten:

1. Käännä sylinterimäinen sihti **A** vastapäivään ja vedä se ulos (kuva 1).
2. Irrota kuppimainen sihti **B** painamalla hiukan sivuläpistä (kuva 2).
3. Liu'uta ruostumattomasta teräksestä valmistettu levysihti **C** ulos (kuva 3).
4. Jos löydät jotain asiaankuulumatonta (kuten esimerkiksi lasin- tai posliinin sirpaleita, luita, hedelmänsiemeniä, jne.) **poista ne huolellisesti.**

5. Tarkasta lokero ja poista kaikki ruokajätteet. **ÄLÄ KOSKAAN POISTA** pesujakson pumpun suojusta (musta osa) (kuva 4).

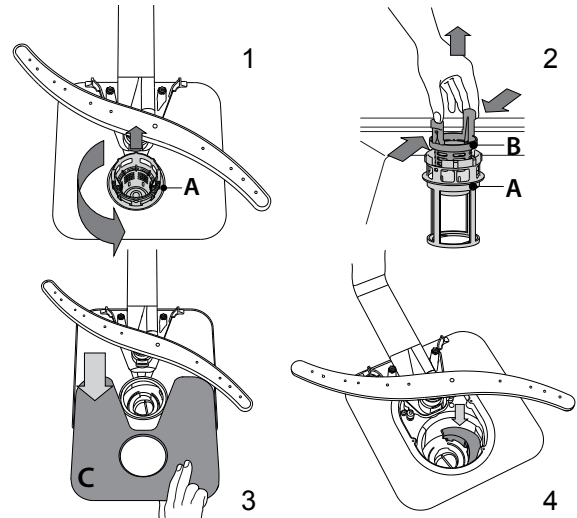

Sihtien puhdistamisen jälkeen aseta sihtiryhmä uudelleen paikalleen ja kiinnitä se oikein; tämä on oleellisen tärkeää astianpesukoneen toimintatehon säilyttämiseksi.

Suihkuvarsien puhdistaminen

Toisinaan ruokajätteitä saattaa tarttua suihkuvarsiin tukkien reiät, joista vettä suihkuu. Tämän vuoksi on suositeltavaa tarkastaa varret ajoittain ja puhdistaa ne pienellä ei-metallisella harjalla.

Ylempi suihkuvarsi poistetaan kiertämällä muovista lukitusrengasta vastapäivään. Ylempi suihkuvarsi tulisi vaihtaa niin, että yläpuolelle tulee se puoli, jossa on enemmän reikiä.

Alempi suihkuvarsi voidaan poistaa vetämällä sitä ylöspäin.

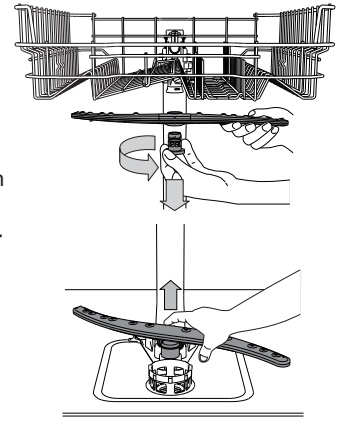

Vedenpehmennysjärjestelmä



Vedenpehennin laskee veden kovuutta automaattisesti, minkä ansiosta se estää kalkkisaostumien syntymistä kuumentimeen sekä myös parantaa puhdistustehoa. Tämä järjestelmä regeneroi itsensä suolalla, minkä vuoksi suolasäiliö on täytettävä kun se tyhjenee. Regenerointitiheys riippuu veden kovuustason asetuksesta – oletusasetuksen mukaisesti uudistus tapahtuu joka 5. säästöjaksolla, kun veden kovuustasoksi on asetettu 3. Regenerointiprosessi alkaa loppuhuuhTELussa ja päättyy kuivausvaiheeseen, ennen jakson loppua. Yksittäisen regeneroinnin kulutus:

- ~3,5 litraa vettä;
- lisää jaksoon noin 5 minuuttia;
- kuluttaa alle 0,005 kWh energiaa.

Mitä tehdä jos...



Jos astianpesukoneesi ei toimi kunnolla, tarkasta pystytkö ratkaisemaan ongelma seuraavan listan avulla. Muiden virheiden tai ongelmien osalta ota yhteyttä valtuutettuun huoltopalveluun, jonka yhteystiedot on ilmoitettu takuukirjasessa. Valmistaja takaa varaosien saatavuuden vähintään 10 vuotta laitteen valmistuspäivämäärän jälkeen.

Ongelmat...	Mahdolliset syyt...	Ratkaisut...
 Suolamäärän merkkivalo palaa	Suolasäiliö on tyhjä. (Täytön jälkeen suolamäärän merkkivalo voi jäädä palamaan usean pesuohjelman ajaksi).	Lisää säiliöön suolaa (lisätietoja – katso sivu 8). Säädä veden kovuutta – katso taulukko, sivu 8.
 Huuhtelukirkasteen merkkivalo palaa	Huuhtelukirkastesäiliö on tyhjä. (Täytön jälkeen huuhtelukirkasteen merkkivalo voi jäädä palamaan usean pesuohjelman ajaksi).	Lisää säiliöön huuhtelukirkastetta (lisätietoja – katso sivu 8).
Astianpesukone ei käynnisty tai ei vastaa ohjaustoimiin.	Laitetta ei ole kytketty kunnolla virtaan.	Laita pistoke pistorasiaan.
	Sähkökatko.	Turvallisuussyistä astianpesukone ei käynnisty automaattisesti sähkön palattua. Avaa astianpesukoneen luukku, paina käynnistyspainiketta ja sulje luukku 4 sekunnin kuluessa.
	Astianpesukoneen luukku ei ole kiinni. Natural Dry -tappia ei ole vedetty sisään.	Työnnä luukkuu päätäväisesti kunnes kuulet sen napsahtavan.
	Se ei vastaa ohjaustoimiin. Näytössä näkyy: 9 tai 12 ja virtapainikkeen LED vilkkuu nopeasti.	Sammuta laite painamalla VIRTA-painiketta, laita se uudelleen päälle noin minuutin kuluttua ja käynnistä ohjelma uudelleen. Jos ongelma ei ratkea, irrota laitteen kytkentä 1 minuutin ajaksi ja kytke se sitten uudelleen.
Astianpesukone ei tyhjennä vettä. Näytössä näkyy: 3 ja virtapainikkeen LED vilkkuu nopeasti.	Pesujakso ei ole vielä päättynyt.	Odota kunnes pesujakso päättyy.
	Tyhjennysletku on mutkalla.	Varmista, että tyhjennysletku ei ole mutkalla (ks. ASENNUK).
	Tyhjennysputki viemäriin on tukossa.	Puhdista viemäriin johtava tyhjennysputki.
	Sihti on tukossa ruoan jätteistä.	Puhdista sihti (ks. SIHTIRYHMÄN PUHDISTAMINEN).
Astianpesukoneesta tulee liikaa ääntä.	Astiat kolisevat toisiaan vasten.	Sijoita astiat koneeseen oikein (ks. KORIEEN TÄYTTÄMINEN).
	On syntynyt liikaa vaahtoa.	Pesuainetta ei ole annosteltu oikein tai se ei sovellu käytettäväksi astianpesukoneissa (ks. PESUAINELOKERON TÄYTTÄMINEN). Käynnistä nykyinen jakso uudelleen sammuttamalla astianpesukone ja käynnistämällä se sitten uudelleen; valitse sitten uusi ohjelma, paina ALOITA/Tauko ja sulje luukku 4 sekunnin sisällä. Älä lisää pesuainetta.
Astiat eivät ole puhtaita.	Astioita ei ole sijoitettu koneeseen oikein..	Sijoita astiat koneeseen oikein (ks. KORIEEN TÄYTTÄMINEN).
	Suihkuvarret eivät pääse pyörimään vapaasti, sillä astiat estävät liikettä.	Sijoita astiat koneeseen oikein (ks. KORIEEN TÄYTTÄMINEN).
	Pesujakso on liian hellävarainen ja/tai pesuaineen teho on liian matala.	Valitse sopiva pesujakso (ks. OHJELMATAULUKKO).
	On syntynyt liikaa vaahtoa.	Pesuainetta ei ole annosteltu oikein tai se ei sovellu käytettäväksi astianpesukoneissa (ks. PESUAINELOKERON TÄYTTÄMINEN).
	Huuhtelukirkastelokeron korkkia ei ole suljettu kunnolla.	Varmista, että huuhtelukirkastesäiliön korkki on suljettu.
	Sihti on likainen tai tukossa.	Puhdista sihtiryhmä (ks. PUHDISTUS JA HUOLTO).
	Suolaa ei ole.	Täytä suolasäiliö (ks. SUOLASÄILIÖN TÄYTTÄMINEN).

Mitä tehdä jos...

Ongelmat...	Mahdolliset syyt...	Ratkaisut...
Astianpesukone päättää jakson ennenaikaisesti. Näytössä näkyy: 15 ja virtapainikkeen LED vilkkuu nopeasti	Tyhjennysletku on asetettu liian matalalle tai lappaus suuntautuu kodin viemäriin.	Tarkasta onko tyhjennysletkun pää sijoitettu oikealle korkeudelle (ks. ASENNUK). Tarkasta lappaus kodin viemäriin; tarvittaessa asenna lappoventtiili.
	Ilmaa tulovedessä	Tarkasta, onko vedentuloletkussa vuotoja tai pääseekö ilmaa sisään muista syistä.
Astianpesukone ei ota vettä. Näytössä näkyy: H 6 ja virtapainikkeen LED vilkkuu nopeasti.	Vesijohdossa ei ole vettä tai hana on suljettu.	Varmista, että vesijohdossa on vettä ja että hana on auki.
	Vedenottoletku on mutkalla.	Varmista, että tuloletku ei ole mutkalla (ks. ASENNUK), ohjelmoi astianpesukone ja käynnistä se uudelleen.
	Vedenottoletkun siivilä on tukossa; se on puhdistettava.	Tarkastuksen ja puhdistamisen jälkeen sammuta astianpesukone ja laita se päälle; käynnistä sitten uusi ohjelma.
Luukku ei mene kiinni.	Koreja ei ole laitettu täysin paikalleen.	Varmista, että korit on laitettu täysin paikalleen.
	Luukun lukko ei ole kiinni.	Työnnä luukkuu päättäväisesti kunnes kuulet sen napsahtavan.
Astioita ei ole kuivattu.	Valitussa ohjelmassa ei ole kuivausvaihetta.	Tarkasta ohjelmataulukosta, onko valitulla ohjelmalla kuivausvaihe.
	Huuhtelukirkaste on loppunut tai annostelu ei ole riittävä.	Lisää huuhtelukirkastetta tai säädä annostelutasot korkeammalle (ks. HUUHTELUKIRKASTESÄILIÖN TÄYTTÄMINEN).
	Astiat on valmistettu teflonista tai muovista.	Vesipisaroiden esiintyminen on normaalia (ks. NEUVOJA).
Astioissa ja laseissa näkyy kalkkikerääntymiä tai niissä on valkeahko kalvo.	Suolan määrä on liian vähäinen.	Täytä suolasäiliö (ks. SUOLASÄILIÖN TÄYTTÄMINEN).
	Veden kovuuksia ei ole säädetty oikein.	Nosta arvoja (ks. VEDEN KOVUUSTASUKKO).
	Suolasäiliön korkkia ei ole suljettu oikein.	Tarkasta suolasäiliön korkki.
	Huuhtelukirkaste on loppunut tai annostelu ei ole riittävä.	Lisää huuhtelukirkastetta tai säädä annostelutasoa korkeammalle.
Astioissa ja laseissa on sinertävä sävy tai sinisiä raitoja.	Huuhtelukirkastetta on annosteltu liikaa.	Säädä annostelua pienempiin arvoihin.

Huoltopalvelu

Jos toimintahäiriö jatkuu tai toistuu yllä mainituista tarkistuksista huolimatta, irrota pistoke pistorasiasta ja sulje vesihana. Ota yhteyttä huoltopalveluun (lue myös takuuehdot). Ennen kuin otat yhteyttä huoltopalveluun, varmista, että seuraavat tiedot ovat saatavilla:

- selvitys vian laadusta
- laitteen tyyppi ja malli

- huoltokoodi (arvokilven tarraan merkitty numero), joka löytyy luukun sisältä, oikealta puolelta:

SERVICE 0000 000 00000



Tekniset tiedot

Tuotteen mitat (mm)	Korkeus	mm	820
	Leveys	mm	595
	Syvyys	mm	555
Suorituskyky	Jännite	V	220/240
	Taajuus	Hz	50
	Energiatehokkuusluokka		A++
	Vedenottopaine, maks.	Bar	10
	Vedenottopaine, min.	Bar	0,2
	Energian kulutus vuositasolla	kWh/vuosi	263
	Veden otto, tuloveden maksimilämpötila	°C	70
	Astiomäärä		13
	Virrankulutus, kun virta jätetty päälle	W	6
	Virrankulutus, kun laite ei ole päällä	W	0,5
	Veden kulutus vuositasolla	l/vuosi	3360
	Melutaso	dB(A) re 1 pW	46

Ympäristönsuojelu

Pakkausmateriaalien hävittäminen

Pakkaus on valmistettu 100-prosenttisesti kierrätettävästä materiaalista ja siinä on kierrätysmerkki . Pakkauksen osia ei saa heittää roskeen vaan ne on hävitettävä paikallisten jätehuoltoviranomaisten määräysten mukaisesti.

Kodinkoneiden hävittäminen

Tämä laite on valmistettu kierrätettävistä tai uusiokäyttöön kelpaavista materiaaleista. Hävitä laite paikallisten jätehuoltomääräysten mukaisesti. Lisätietoja sähkökäyttöisten kodinkoneiden käsittelystä, materiaalin keräämisestä ja kierrätyksestä saat paikallisilta viranomaisilta, jätehuollosta tai liikkeestä, josta laite on ostettu. Tämä laite on merkitty sähkö- ja elektroniikkalaiteromua koskevan direktiivin 2012/19/EU (WEEE) mukaisesti. Varmistamalla, että tuote poistetaan käytöstä asianmukaisesti, voidaan auttaa estämään ympäristö- ja terveyshaittoja.

Symboli  tuotteessa tai sen asiakirjoissa tarkoittaa, ettei laitetta saa hävittää kotitalousjätteen mukana. Sen sijaan tuote on toimitettava sähkö- ja elektroniikkakomponenttien keräys- ja kierrätyspisteeseen.

Energiansäästöneuvoja

ECO-ohjelma sopii normaalisti likaisten astioiden puhdistamiseen, sillä tämäntyyppistä käyttöä varten se on tehokkain ohjelma sekä energian että veden kulutuksen kannalta; tätä ohjelmaa käytetään EU:n ekosunnitteludirektiivin vaatimustenmukaisuuden toteamiseen.

Kotitalouskäyttöön tarkoitetun astianpesukoneen täyttäminen valmistajan ilmoittamaan määrään auttaa säästämään energiaa ja vettä. Astioiden esihuuhtelu käsin nostaa veden ja energian kulutusta, eikä sitä suositella. Astioiden peseminen kotitalouskäyttöön tarkoitetussa astianpesukoneessa kuluttaa yleensä vähemmän energiaa ja vettä käyttövaiheessa kuin käsin tiskaaminen, kun astianpesukonetta käytetään valmistajan ohjeiden mukaisesti.

Asennus

TÄRKEÄÄ: Jos laitetta on tarpeen siirtää milloin tahansa, on sitä pidettävä pystysuorassa asennossa; mikäli ehdottoman tarpeellista, voidaan se kallistaa selälleen.

Vedenoton liittäminen

Vedenotopisteen muokkaamisen asentamista varten saa suorittaa ainoastaan pätevä putkiasentaja.

Veden tulo- ja poistoletkut voidaan sijoittaa oikealle tai vasemmalle parhaan mahdollisen asennusratkaisun toteuttamiseksi.

Varmista, että astianpesukoneen letkut eivät tule mutkalle tai puristuksiin.

Vedenottoletkun liittäminen

- Anna veden juosta kunnes se on täysin puhdasta.
- Ruuvaa tuloletku tiukasti paikalleen ja avaa hana.

Jos tuloletku ei ole tarpeeksi pitkä, ota yhteyttä erikoisliikkeeseen tai pätevään putkiasentajaan.

Veden paineen tulee olla teknisten tietojen taulukossa ilmoitettujen arvojen puitteissa - muutoin astianpesukone ei ehkä toimi oikein.

Varmista, että letku ei ole mutkalla tai puristuksissa.

Vesiliitäntää koskevat tiedot

Vedenotto	kylmä tai kuuma (kork. 60 °C)
Vedenottokytkentä	3/4"
Veden paine	0,05 ÷ 1 MPa (0,5 ÷ 10 bar) 7,25 - 145 psi

Ottoletku:

Vedenpoistoletkun liittäminen

Yhdistä poistoletku tyhjennyskanavaan, jonka halkaisija on vähintään 2 cm **A**.

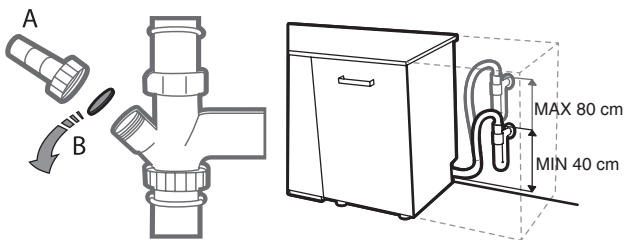

Poistoletkun liitännän tulee olla 40–80 cm:n korkeudella lattialta tai pinnalta, jonka päällä kone sijaitsee. Ennen poistoletkun liittämistä viemäriin on muovinen tulppa **B** poistettava.

Vuotosuojaus

Vuotosuojaus. Jotta vuotoja ei tapahtuisi, astianpesukone on varustettu erityisellä järjestelmällä, joka katkaisee veden syötön, jos laitteessa esiintyy toimintahäiriöitä ja siinä on vuotoja.

Jotkin mallit on myös varustettu New Aqua Stop -lisäturvallitteella, joka takaa vuotosuojan myös silloin, jos vedenottoletku rikkoutuu.

Mallissa on vedeltä suojaava Aquastop -järjestelmä.

Missään tapauksessa vedenottoletkua ei saa leikata, sillä se sisältää sähköisiä osia.

Sähköliitäntä

VAROITUS: Missään tapauksessa vedenottoletkua ei saa leikata, sillä se sisältää sähköisiä osia.

Ennen pistokkeen kytkemistä pistorasiaan varmista, että:

- Pistorasia on maadoitettu ja sovellettavien määräysten mukainen.
- Pistorasia \perp kestää laitteen aiheuttaman maksimikuormituksen luukun sisäpuolelle kiinnitetyn arvokilven mukaisesti (ks. TUOTTEEN KUVAUS).
- Syöttöjännitteen arvot ovat luukun sisäpuolelle kiinnitetyn arvokilven arvojen puitteissa.
- Pistorasia on yhteensopiva laitteen pistokkeen kanssa.

Jos näin ei ole, pyydä ammattitaitoista asentajaa vaihtamaan pistoke (ks. HUOLTOPALVELU). Älä käytä jatkojohtoja tai haarapistorasioita. Kun laite on asennettu, virtajohdon ja pistorasian tulisi olla helppopääsyisessä paikassa.

Johto ei saa olla mutkalla tai puristuksissa.

Jos sähköjohto on vioittunut, vaihdata se valmistajalla tai valtuutetussa huoltoliikkeessä kaikkien mahdollisten vaaratilanteiden ehkäisemiseksi.

Valmistajayhtiö ei ole vastuussa mistään onnettomuuksista, jos näitä määräyksiä ei ole noudatettu.

Paikalleen sijoittaminen ja tasapainoon asettaminen

1. Sijoita astianpesukone tasaiselle ja tukevalle lattialle. Jos lattia on epätasainen, laitteen etujalkoja voidaan säätää siten, että laite tulee täysin vaakasuoraan asentoon. Jos laite on asetettu oikein tasapainoon, se on tukevampi ja sen liikkuminen, täriseminen tai meluisuus käytön aikana ovat paljon epätodennäköisempiä.
2. Ennen astianpesukoneen laskemista alas, kiinnitä läpinäkyvä teippiliuska puuhyllyn alle suojaamaan sitä mahdollisesti syntyvältä kondenssilta.
3. Aseta astianpesukone siten, että sen sivut tai takapaneeli ovat kontaktissa viereisten huonekalujen tai seinän kanssa. Tämä laite voidaan myös sijoittaa yksittäisen työtason alle.
4. Takajalan korkeus säädetään kiertämällä astianpesukoneen etuosassa keskellä alhaalla olevaa punaista kuusion muotoista holkkia 8 mm:n jakoavaimella. Kierrä jakoavainta myötäpäivään, jos haluat nostaa korkeutta ja vastapäivään, jos haluat laskea sitä.

Mitat ja tilavuus:

Leveys	598 mm
Korkeus	820 mm
Syvyys	555 mm
kapasiteetti	13 vakiopaikka-asetusta

IKEA-TAKUU

Miten kauan IKEA-takuu on voimassa?

Tämä takuu on voimassa viisi vuotta kodinkoneen ostopäivästä lukien. Todisteeksi vaaditaan alkuperäinen ostokuitti. Takuuajana mahdollisesti tehdyt huoltotyöt eivät pidennä kodinkoneen takuuajaa.

Kuka vastaa takuupalvelusta?

IKEAn valtuutettu palveluntarjoaja takaa palvelun suorittamisen oman huoltopalvelunsa tai valtuutettujen huoltokumppaneiden verkoston kautta.

Mitä takuu kattaa?

Takuu kattaa kodinkoneiden materiaali- ja valmistusvirheiden aiheuttamat virheet siitä päivästä lähtien, kun tuote ostetaan IKEA-tavaratalosta. Takuu koskee vain kotitalouskäyttöä. Poikkeukset mainitaan kohdassa "Mitä tämä takuu ei kata?". Takuuajana takuu kattaa vian korjaamisesta aiheutuvat kustannukset, kuten korjaustyöt, osat ja työ- ja matkakustannukset edellyttäen, että laite voidaan korjata ilman erityiskustannuksia. Näissä olosuhteissa sovelletaan EU-direktiiviä (99/44/EY) sekä paikallisia määräyksiä. Korvatuista osista tulee IKEAn omaisuutta.

Mitä IKEA tekee ongelman ratkaisemiseksi?

IKEAn nimeämä palveluntarjoaja tarkistaa tuotteen ja päättää oman harkintansa mukaan, kuuluuko vika takuun piiriin. Mikäli näin on, IKEAn nimeämä palveluntarjoaja tai sen valtuutettu huoltokumppani oman huoltopalvelunsa kautta oman harkintansa mukaan joko korjaa viallisen tuotteen tai vaihtaa sen uuteen samanlaiseen tai vastaavaan tuotteeseen. Korvatuista osista tulee IKEAn omaisuutta.

Mitä tämä takuu ei kata?

- Normaalia kulumista.
- Tahallisia tai huolimattomuudesta aiheutuneita vahinkoja, käyttöohjeiden noudattamisen laiminlyömisestä, virheellisestä asennuksesta tai vääriin jännitteeseen liittämistä aiheutuneet vahingot, kemiallisesta tai sähkökemiallisesta reaktiosta, ruosteesta, syöpymisestä tai vesivahingoista aiheutuneet vahingot, syöttöveden liiallisesta kalkkipitoisuudesta tai epänormaaleista ympäristöolosuhteista aiheutuneet vahingot mukaan lukien, mutta niihin rajoittumatta.
- Kulutushyödykkeinä pidettäviä osia, kuten paristoja ja lamppuja.
- Ei-toiminnallisten ja koristeellisten osien vikoja, jotka eivät vaikuta kodinkoneen normaaliin käyttöön, esim. naarmuja ja värerioja.
- Vieraiden esineiden tai aineiden tai suodattimissa, tyhjennysjärjestelmissä tai pesuainelokeroissa olevien tukosten poistamisen tai kodinkoneen puhdistuksen aiheuttamia satunnaisia vahinkoja. Seuraavia osia koskevia vahinkoja: lasikeraaminen taso, varusteet, astia- ja ruokailuvälinekorit, vedenotto- ja tyhjennysletkut, tiivisteet, lamput ja lampun suojukset, näytöt, kytkimet, kuoret ja niiden osat. Tämä pätee, ellei näiden vahinkojen voida todistaa syntyneen valmistusvirheiden vuoksi. Tapauksia, joissa huoltokäynnin aikana kodinkoneessa ei havaita vikaa.
- Muiden kuin nimettyjen palveluntarjoajien ja/tai valtuutettujen huoltokumppanin tekemiä korjauksia tai korjauksia, joissa ei ole käytetty alkuperäisiä varaosia.
- Virheellisestä tai ohjeiden vastaisesta asennuksesta johtuneita korjauksia.
- Muussa kuin kotitalouskäytössä eli ammattimaisessa käytössä syntyneitä vikoja.
- Kuljetusvaurioita. Jos asiakas kuljettaa tuotteen kotiinsa tai muuhun osoitteeseen, IKEA ei vastaa kuljetuksen aikana mahdollisesti syntyvistä vahingoista. Jos IKEA kuitenkin toimittaa tuotteen asiakkaan toimitusosoitteeseen, IKEA (ei tämä takuu) vastaa toimituksen aikana tuotteelle syntyneistä vahingoista.

- Kustannuksia, jotka syntyvät laitteen asentamisesta paikalleen. Jos IKEAn nimeämä palveluntarjoaja tai valtuutettu huoltoliike kuitenkin korjaa tai korvaa laitteen tämän takuun ehtojen mukaisesti, palveluntarjoaja tai sen valtuutettu huoltoliike tarvittaessa asentaa korjatun kodinkoneen uudelleen tai asentaa korvatun laitteen. Nämä rajoitukset eivät koske virheetöntä työtä, jonka on suorittanut ammattitaitoinen korjaaja käyttäen kodinkoneen alkuperäisiä osia mukauttaakseen laitteen vastaamaan toisen EU-maan teknisiä turvallisuusohjeita.

Miten kansallista lakia sovelletaan?

IKEA-takuu antaa ostajalle tietyt lailliset oikeudet, jotka kattavat tai ylittävät kaikki paikalliset lailliset vaatimukset. Nämä ehdot eivät kuitenkaan rajoita millään tavalla kuluttajansuojalaissa määritettyjä kuluttajan oikeuksia. Se ei rajoita mitenkään Kuluttajansuojalaissa määritettyjä oikeuksia.

Voimassaoloalue

Laitteille, jotka on ostettu EU-maassa ja jotka viedään toiseen EU-maahan, palvelu tarjotaan uudessa maassa normaalisti voimassa olevien takuuehtojen mukaisesti. Velvoite palvelujen suorittamiseksi takuun puitteissa on olemassa ainoastaan, jos laite vastaa ja on asennettu:

- sen maan teknisten määräysten mukaisesti, jossa takuupyynnöte tehdään.
- asennusohjeiden ja käyttöoppaan turvallisuusohjeiden mukaisesti.

IKEA-kodinkoneiden valtuutettu MYYNNINJÄLKEINEN PALVELU

Ota yhteys IKEAn nimeämään valtuutettuun huoltokeskukseen, kun:

- haluat tehdä tämän takuun piiriin kuuluvan huoltopyynnön
- haluat pyytää lisäohjeita koskien IKEA-kodinkoneen asennusta IKEA-keittiökalusteisiin
- haluat pyytää lisäohjeita koskien IKEA-kodinkoneiden toimintoja.

Varmistaaksemme, että saat parhaan mahdollisen avun, pyydämme tutustumaan huolellisesti asennusohjeisiin ja/tai käyttöohjeisiin ennen yhteydenottoa.

Huoltokeskusten yhteystiedot



Viimeiseltä sivulta löytyvät kaikki IKEAn nimeämät valtuutetut huoltokeskukset ja kyseisen maan yhteysnumerot.

- **Nopean palvelun saamiseksi suosittelemme käyttämään tässä käyttöohjeessa mainittuja puhelinnumeroita. Ilmoita aina tässä ohjekirjasessa esitetyt numerotiedot koskien sitä laitetta, joka tarvitsee huoltoa. Ilmoita lisäksi aina IKEAn tuotenumero (8-numeroinen koodi) ja laitteen arvokilvessä oleva huoltokoodi (12-numeroinen koodi).**

PIDÄ OSTOKUITTI TALLESSA!

Se on todiste ostosta ja vaaditaan takuuta varten. Lisäksi ostokuitissa on mainittu IKEA-tavaratalon nimi ja kunkin ostetun laitteen tuotenumero (8-numeroinen koodi).

Tarvitsetko lisäapua?

Jos sinulla on kysymyksiä, jotka eivät liity kodinkoneen huoltoon, ota yhteys IKEA-asiakaspalveluun. Ennen yhteydenottoa tutustu huolellisesti laitteen mukana tuleviin ohjekirjoihin.

Innehållsförteckning

Säkerhetsinformation	44	Rengöring och underhåll	51
Produktbeskrivning	46	Felsökning...	52
Kontrollpanel	46	Service	53
Första användning	46	Tekniska data	54
Ställa in disken	48	Miljöhänsyn	54
Daglig användning	49	Installation	55
Funktioner	49	IKEA GARANTI	56

Säkerhetsinformation

Innan du använder apparaten ska du läsa dessa säkerhetsanvisningar. Förvara dem så att du har dem nära till hands för framtida bruk.

I dessa instruktioner och på själva apparaten ges viktiga säkerhetsföreskrifter som alltid måste följas. Tillverkaren fransäger sig allt ansvar för underlåtenhet att följa dessa säkerhetsinstruktioner, för olämplig användning av apparaten eller vid felaktig inställning av kontrollerna.

⚠ Mycket små barn (0-3 år) ska hållas på avstånd från apparaten. Små barn (3-8 år) ska hållas på avstånd från apparaten såvida de inte hålls under konstant uppsikt. Barn från 8 års ålder och personer med nedsatt fysisk, sensorisk eller mental förmåga, eller bristande erfarenhet och kunskap, får endast lov att använda denna apparat om de övervakas eller om de har fått instruktioner om hur apparaten ska användas på ett säkert sätt och förutsatt att de förstår vilka faror det innebär. Barn får inte leka med apparaten. Rengöring och användarunderhåll ska inte utföras av barn utan tillsyn.

TILLÅTEN ANVÄNDNING

⚠ **VARNING:** Apparaten är inte avsedd att användas med en extern omkopplingsanordning, såsom en timer, eller ett separat fjärrstyrt system.

⚠ Den här apparaten är avsedd för hushållsbruk och liknande typ av användning, som t.ex.: I personalrum i butiker, kontor och andra arbetsplatser I fritidsboende Av kunder på hotell, motell och andra inkvarteringsanläggningar.

⚠ Denna apparat är inte avsedd för professionellt bruk. Använd inte apparaten utomhus.

⚠ Maximalt antal kuvert anges i produktbladet.

⚠ Dörren bör inte lämnas öppen, risk för snavning. Den öppna diskmaskinsluckan kan bara bära upp vikten av den laddade ställningen när den dras ut. Använd inte den öppna luckan som avställningsyta. Sätt och ställ dig inte på luckan.

⚠ **VARNING:** Diskmedel för maskindisk är starkt alkaliska. Det kan vara mycket farligt att förtära dem. Undvik kontakt med hud och ögon och håll barn på avstånd från diskmaskinen när luckan är öppen. Kontrollera att diskmedelsfacket är tomt när diskprogrammet är klart.

⚠ **VARNING:** Knivar och andra redskap som är vassa ska ställas i bestickskorgen med spetsen nedåt eller läggas ned i vågrätt läge, risk för skärskador.

⚠ Förvara inte explosiva eller brandfarliga ämnen (t.ex. bensin- eller sprayburkar) inuti eller nära apparaten – risk för brand. Diskmaskinen får bara användas för att diska hushållsporslin i enlighet med instruktionerna i den här bruksanvisningen. Det går inte att dricka vattnet i diskmaskinen. Använd bara disk- och sköljmedel som är speciellt framtagna för diskmaskiner. När vattenavhårdare (salt) tillsätts bör maskinen köras tom en gång för att förhindra korrosion av maskinens inre delar. Förvara diskmedel, sköljmedel och diskmaskinssalt utom räckhåll för barn. Stäng av vattentillförseln och koppla bort strömmen innan service och underhåll. Apparaten ska även kopplas bort från vatten- och elförsörjningen vid fel på maskinen.

INSTALLATION

⚠ Apparaten ska hanteras och installeras av minst två personer – risk för skada. Använd skyddshandskar vid uppackning och installation – risk för skärskada.

⚠ Installation, inklusive vattentillförsel (i förekommande fall), elektriska anslutningar

och reparationer ska utföras av behörig tekniker. Reparera eller byt inte ut delar på produkten om detta inte direkt anges i bruksanvisningen. Håll barn på säkert avstånd från installationsplatsen. När produkten har packats upp, kontrollera att den inte har skadats under transporten. Kontakta din återförsäljare eller närmaste kundservice om du upptäcker något problem. Efter installationen ska förpackningsmaterialet (delar av plast, frigolit osv.) förvaras utom räckhåll för barn - risk för kvävning. Apparaten ska kopplas bort från strömförsörjningen innan någon installationsåtgärd utförs - risk för elchock. Under installation, se till att apparaten inte skadar nätkabeln - risk för brand eller elchock. Aktivera inte apparaten förrän installationen har slutförts. Diskmaskinen ska endast anslutas till vattenledningen med hjälp av en ny slangats. De gamla slangarna får inte återanvändas.

Alla slangar måste fästas ordentligt så att de inte lossnar under drift.

Följ gällande föreskrifter från den kommunala VA-enheten.

Vattentrycket ska vara 0,05-1.0 MPa.

Apparaten måste placeras mot en vägg eller byggas in i ett skåp så att åtkomst till dess baksida förhindras.

För diskmaskiner som har ventilationsöppningar längst ned får dessa öppningar inte täckas över med en matta.

Om diskmaskinen installeras i slutet av en rad enheter på så sätt att dess sidopanel är åtkomlig ska gångjärnssidan täckas för att undvika risk för krosskada.

Vattenflödets temperatur beror på diskmaskinsmodellen. Om den installerade tilloppslangen är markerad med "25°C Max", är maximalt tillåten vattentemperatur 25°C. För alla andra modeller är maximalt tillåten vattentemperatur 60 °C. Kapa aldrig slangarna. Doppa aldrig plastlådan innehållande vattenstoppsystemet i vatten på maskiner med vattenstoppsystem. Vänd dig till en återförsäljare om slangarna inte är tillräckligt långa. Försäkra dig om att tillopps- och avloppsslangarna inte är vikta eller igentäppta. Innan apparaten används för första gången ska man kontrollera om det läcker från tillopps- och avloppsslangen. När diskmaskinen installeras ska du säkerställa att de fyra fötterna är stabila

och står på golvet. Justera dem om nödvändigt och kontrollera att apparaten står helt plant med hjälp av ett vattenpass.

⚠ Apparaten får bara användas när locken som visas i diagram 19 i installationshäftet är korrekt monterade - risk för skada.

ELEKTRISKA VARNINGAR

Typskylten sitter på framkanten av diskmaskinens dörr (syns när dörren är öppen).

⚠ Det måste alltid kunna gå att koppla bort apparaten från elnätet genom att ta ut stickproppen från eluttaget om åtkomligt, eller med hjälp av en flerpolig strömbrytare som är installerad före eluttaget enligt elektriska bestämmelser. Apparaten måste jordas i enlighet med nationella elektriska säkerhetsstandarder.

⚠ Använd inte förlängningssladdar, grenuttag eller adaptrar. När installationen är klar ska det inte gå att komma åt de elektriska komponenterna. Använd inte apparaten om du är våt eller barfota. Använd inte denna apparat om elsladden eller stickkontakten är skadad, om den inte fungerar som den ska eller om den har skadats eller fallit ned på golvet.

⚠ Om elsladden är skadad ska den bytas ut mot en likadan av tillverkaren, dess servicepersonal eller liknande kvalificerad personal för att undvika fara - risk för elstöt. Om den monterade stickproppen inte passar till ditt eluttag ska du kontakta en behörig elektriker.

Dra inte i nätkabeln. Doppa aldrig nätkabeln eller stickkontakten i vatten. Håll nätkabeln borta från heta ytor.

RENGÖRING OCH UNDERHÅLL

⚠ **VARNING:** Försäkra dig om att apparaten är avstängd och bortkopplad från strömförsörjningen innan någon form av underhållsåtgärd påbörjas - risk för eldstöt. Använd aldrig ångtvätt för att rengöra den

Reparera eller byt inte ut delar på produkten om detta inte direkt anges i bruksanvisningen. Använd endast auktoriserad kundtjänst. Att själv reparera eller låta en icke-professionell person reparera kan leda till farliga resultat som kan leda till livshotande eller hälsovådliga skador och/eller betydande egendomsador.

Produktbeskrivning

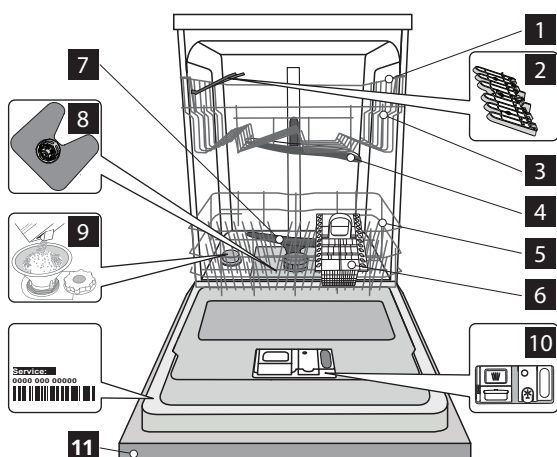

- 1** Överkorg
- 2** Hopfällbara koppställ
- 3** Överkorgens höjdjustering
- 4** Övre spolarmen
- 5** Underkorg
- 6** Bestickkorg
- 7** Undre spolarm
- 8** Filterenhet
- 9** Saltbehållare
- 10** Disk- och sköljmedelsbehållare
- 11** Kontrollpanel

Kontrollpanel

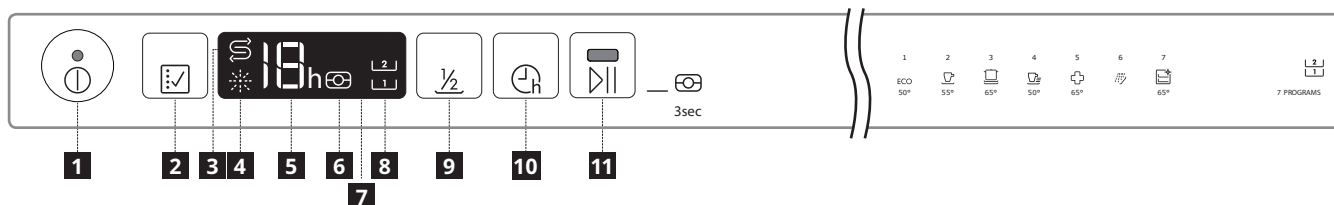

- 1** Knapp På-Av/Återställ med kontrollampa
- 2** Programknapp
- 3** Kontrollampa för saltnivå
- 4** Kontrollampa för sköljmedelsnivå
- 5** Programnummer och lampa för fördröjning
- 6** Indikatorlampa för tablett
- 7** Display
- 8** Indikatorljus för halvtfull maskin
- 9** Knapp för halvfull maskin
- 10** Knapp för fördröjd start
- 11** Knapp för START/Paus med kontrollampa/Tablett

Första användning

Råd för första användning

Efter installationen ska man ta bort stoppen från korgarna och de elastiska fästelementen från överkorgen

Påfyllning av saltbehållaren

Användning av salt förhindrar KALKBELÄGGNING på disken och på maskinens funktionella komponenter.

- Det är obligatoriskt **att SALTBEHÅLLAREN ALDRIG ÄR TOM.**
- Det är viktigt att ställa in vattenhårdenheten.

Salt behållaren befinner sig i diskmaskinens nedre del (se PRODUKTBESKRIVNING) och den bör fyllas när SALTPÅFYLLNINGSENDIKATORN  på kontrollpanelen är tänd.

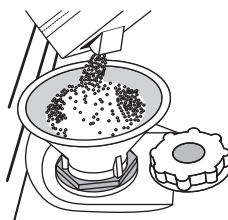

1. Avlägsna underkorgen och skruva loss behållarens lock (moturs).
2. **Endast första gången du gör detta: fyll på saltbehållaren med vatten.**
3. Sätt tratten på plats (se bild) och fyll saltbehållaren ända upp till kanten (cirka 1 kg). Det är inte ovanligt att lite vatten rinner över.
4. Ta bort tratten och torka bort eventuella saltrester från öppningen.

Kontrollera att locket är ordentligt fastskruvat, så att inget diskmedel kan tränga in i behållaren under diskprogrammet (detta kan skada vattenavhårdaren så att den inte kan repareras).



Så fort detta moment utförts ska man köra ett program med tom maskin. Programmet "Fördisk" är INTE TILLRÄCKLIGT. Saltlösning och saltkorn som spillts ut kan orsaka rostbildning och permanenta skador på komponenter i rostfritt stål. Ingen garanti ges i händelse av reklamation i detta hänseende.

Använd endast salt som utvecklats speciellt för diskmaskiner. Om saltbehållaren inte fylls kan vattenavhårdaren och värmeelementet skadas som resultat av kalkansamling. Användning av salt rekommenderas med alla typer av diskmedel.

Närhelst du behöver lägga till salt är det obligatoriskt att slutföra proceduren före diskcykeln startar för att undvika korrosion.

Inställning av vattenhårdhet

För att vattenavhårdaren ska kunna fungera perfekt är det nödvändigt att vattenhårdhetsinställningen grundar sig på den verkliga vattenhårdheten hemma hos dig. Denna information kan du få från din lokala vattenleverantör. Fabriken anger standardvärdet för vattenhårdheten.

- Slå på maskinen genom att trycka på knappen PÅ/AV.
- Slå av maskinen genom att trycka på knappen PÅ/AV.
- Håll knappen  nere i 5 sekunder, tills du hör ett pip.
- Slå på maskinen genom att trycka på knappen PÅ/AV.
- Det aktuella urvalsnivånumret och saltindikatorn blinkar båda
- Tryck på knappen  för att välja önskad hårdhetsnivå (se Vattenhårdhetstabell).
- Slå av maskinen genom att trycka på knappen PÅ/AV. Inställningen är klar!

Vattenhårdhetstabell				
Nivå		°dH Grader, tyska	°fH Grader, franska	°Clark Grader, engelska
1	Mjukt	0 - 6	0 - 10	0 - 7
2	Medium	7 - 11	11 - 20	8 - 14
3	Normalt	12 - 16	21 - 29	15 - 20
4	Hårt	17 - 34	30 - 60	21 - 42
5	Mycket hårt	35 - 50	61-90	43 - 62

Påfyllning av sköljmedelsbehållare

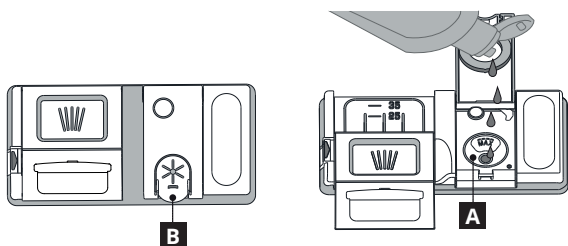

Sköljmedel underlättar TORKNING av disken. Sköljmedelsbehållaren A ska fyllas på när kontrollampen för SKÖLJMEDELSNIVÅ  tänds på kontrollpanelen.



1. Öppna behållaren **B** genom att trycka och dra upp fliken på locket.
2. Häll försiktigt i sköljmedel tills det når referensmärket max (110 ml) på påfyllningsöppningen - undvik spill. Om detta skulle hända ska man omedelbart torka upp spillet med en torr trasa.
3. Tryck locket nedåt tills du hör ett låsande klickljud. **Häll ALDRIG sköljmedel direkt i maskinbotten.**

Justering av sköljmedelsdoseringen

Om du inte är helt tillfreds med torkresultatet kan du justera den använda sköljmedelsmängden.

- Sätt på diskmaskinen med knappen PÅ/AV.
- Stäng av den med knappen PÅ/AV.
- Tryck på knappen  tre gånger - ett pipljud avges.
- Sätt på den med knappen PÅ/AV.
- Den aktuella nivånsiffran och sköljmedelslampan blinkar.
- Tryck på knappen  för att välja sköljmedelsmängden som ska tillföras.
- Stäng av den med knappen PÅ/AV.

Inställningen är klar!

Om sköljmedelsnivån är inställd på NOLL (EKO) tillförs inget sköljmedel. Kontrollampen för LÅG SKÖLJMEDELSNIVÅ kommer inte att tändas om sköljmedlet tar slut. Högst 5 olika nivåer kan ställas in med denna diskmaskinsmodell. Fabriksinställningarna är specifika för varje modell. Följ instruktionerna ovan för att se vilka som gäller för din diskmaskin.

- Om du ser blåaktiga streck på tallrikarna, ställ in ett lågt nummer (1-2).
- Om det finns vattendroppar eller kalkmärken på disken, ställ in ett högt nummer (3-4).

Påfyllning av diskmedelsbehållaren

Användning av diskmedel som inte är avsett för diskmaskiner kan orsaka funktionsfel eller skador på apparaten. För att få bästa disk- och torkresultat krävs en kombinerad användning av diskmedel, sköljmedel och salt. Vi rekommenderar att man använder diskmedel som inte innehåller fosfater eller klor, då dessa produkter är skadliga för miljön. Bra resultat beror även på att korrekt mängd diskmedel används.

Om man överskrider angiven mängd ger detta inte något effektivare diskresultat och miljöförstörelsen ökar. Mängden kan anpassas till graden av smuts. Med normalsmutsig disk ska man använda antingen 35 g (pulverdiskmedel) eller 35 ml (flytande diskmedel) och tillsätta en extra tesked diskmedel direkt i maskinens botten. Vid användning av tabletter räcker det med en tablett.

Om disken bara är lite smutsig, eller om det har sköljts med vatten innan det ställdes in i diskmaskinen, kan mängden diskmedel minskas i proportion (minst 25 g/ml) d.v.s. hoppa över pulver/gel inne i maskinbotten.

Öppna diskmedelsfacket genom att trycka på knapp C. Häll diskmedlet i behållaren D, som ska vara torr. Häll fördiskens diskmedel direkt i maskinbotten.

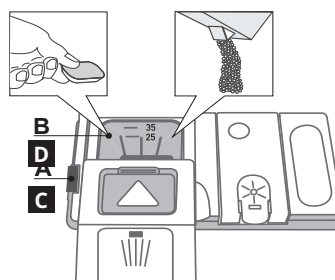

1. När du mäter mängden diskmedel, se tidigare information för rätt mängd. Inuti facket **D** finns det markeringar som hjälper till att dosera rätt.
2. Avlägsna diskmedelsrester från behållarens kanter och stäng locket med ett klick.

3. Stäng diskmedelsbehållarens lock genom att trycka på det tills spärren är ordentligt låst.

Diskmedelsbehållaren öppnas automatiskt i rätt moment baserat på programmet. Om allt-i-ett diskmedel används, rekommenderar vi att man använder knappen TABLETT, för den ställer in programmet så att man alltid uppnår bästa disk- och torkresultat.

Ställa in disken

Rekommendationer

Innan korgarna fylls ska alla matrester avlägsnas från porslinet och glasen ska tömmas. Du behöver inte skölja diskgodset före under rinnande vatten.

Placera porslinet så att det hålls ordentligt på plats och inte välter. Placera behållare med öppningen nedåt och de konkava/konvexa delarna snett så att vattnet kan nå alla ytorna och flöda fritt.

Varning: lock, handtag, serveringsfat och stekjärn hindrar inte spolarmarna från att rotera.

Placera eventuella mindre föremål i bestickkorgen. Mycket smutsiga tallrikar och grytor ska placeras i underkorgen eftersom den spolas med vatten med större kraft, vilket ger bättre diskresultat.

När maskinen fyllts, kontrollera att spolarmarna kan rotera fritt.

Överkorg

Placera ömtålig och lätt disk här: glas, koppar, tefat, låga salladsskålar.

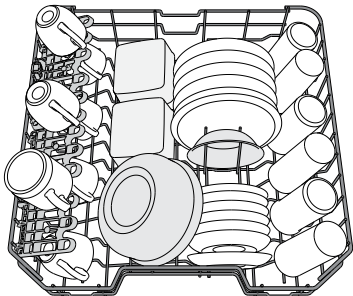

(exempel på fyllning av överkorgen)

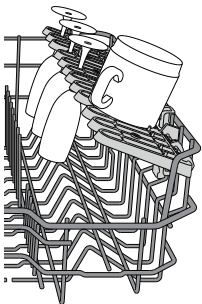

Fällbara koppställ med justerbart läge

De fällbara koppställen på sidorna kan fällas ihop eller vikas ut för att optimera diskens placering i korgen.

Vinglas kan placeras säkert i de vikbara koppställen genom att man för in glasens fot i de motsvarande springorna. Beroende på modell:

- för att vika ut ställningarna måste de skjutas upp och roteras eller släppas upp från fästena och dras ner.
- för att vika in ställningarna måste de roteras och skjutas ner eller dras upp och knäpps fast i fästena.

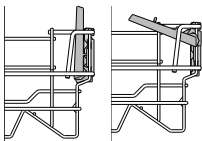

Justera höjden på överkorgen

Höjden på överkorgen kan justeras: i högt läge för att placera skrymmande föremål i underkorgen och i lågt läge för att utnyttja de fällbara koppställen och skapa större utrymme uppåt och undvika kontakt med diskgodset som placerats i underkorgen.

Överkorgen är försedd med en

Justeringsmekanism för överkorgen

(se bild). Lyft korgen utan att trycka på spakarna genom att ta tag i korgens sidor och släpp när korgen är stabil i sitt övre läge. För att sätta tillbaka den i det nedre läget, tryck på spakarna (A) på korgens sidor och flytta korgen nedåt.

Vi rekommenderar att du inte justerar höjden på korgen när den är full. Høj eller sänk ALDRIG korgen bara på ena sidan.

Underkorg

För grytor, lock, tallrikar, salladsskålar, bestick o.s.v. Stora tallrikar och lock placeras bäst på sidorna för att undvika kontakt med spolarmen.

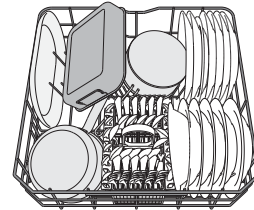

(exempel på fyllning av underkorgen)

Bestickkorg

Korgen är försedd med ett övre galler för bättre placering av besticken. Bestickkorgen får endast placeras längs fram i underkorgen. **Knivar och andra redskap med vassa kanter ska placeras i bestickkorgen med spetsen vänd nedåt eller så ska de placeras vågrätt i de fällbara hållarna i överkorgen.**

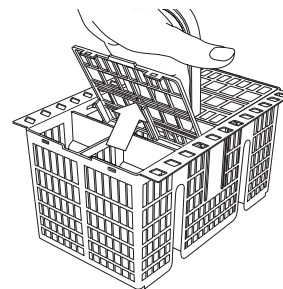

Olämpligt diskods

- Diskods och bestick i trä.
- Ömtåliga dekorerade glas, konsthantverk och antikt porslin. Dekorationerna på dessa är inte beständiga.
- Delar i syntetmaterial som inte kan motstå höga temperaturer.
- Diskods i koppar och tenn.
- Diskods som har fläckar av aska, vax, smörjmedel eller bläck.

Färg på glasdekorationer och delar av aluminium/silver kan förändras och blekas under diskning. Vissa typer av glas (t.ex. kristallföremål) kan även bli ogenomskinliga efter ett antal diskprogram.

Skador på glas och porslin

- Använd endast glas och porslin som garanterat tål maskindisk av tillverkaren.
- Använd ett mildt diskmedel som passar för porslin
- Avlägsna glas och porslin från diskmaskinen så snart som diskprogrammet avslutats.

Hygiendisk

För att undvika lukt och avlagringar som kan samlas i diskmaskinen ska man köra ett högtemperaturprogram minst en gång i månaden. Använd en tesked diskmedel och kör det utan disk för att rengöra din apparat.

Tips för energibesparing

- När hushållets diskmaskin används enligt tillverkarens anvisningar **förbrukar diskmaskinen vid diskning av porslin vanligtvis mindre energi och vatten än vid handdiskning.**

- För att maximera diskmaskinens effektivitet rekommenderas att du startar diskprogrammet först **när diskmaskinen är fulladdad**. En fulladdad diskmaskin som laddats upp till den kapacitet som anges av tillverkaren kommer att leda till energi- och vattenbesparingar i hemmet. Information om korrekt insättning av porslin finns i kapitlet Insättning. För en halvfull maskin rekommenderas det att använda speciella

diskalternativ (Half load) (Halvfull), så att du bara fyller på utvalda korgar. Felaktig insättning eller överbelastning av diskmaskinen kan öka resursanvändningen (såsom vatten, energi och tid, samt öka ljudnivån), vilket minskar rengörings- och torkprestandan.

- Manuell försköljning av porslin leder till ökad vatten- och energiförbrukning och rekommenderas inte.

Daglig användning

- Kontrollera anslutningen till vattenledningen**
Kontrollera att diskmaskinen är ansluten till vattenförsörjningen och att kranen är öppen.
- Sätt på diskmaskinen**
Öppna dörren och tryck på knappen PÅ/AV.
- Ställ in diskgodset**(se STÄLL IN DISKGODSET)
- Påfyllning av diskmedelsbehållaren**
(se PÅFYLLNING AV DISKMEDELSBEHÅLLAREN).
- Välj program och anpassa det efter cykeln**
Välj det program som är mest lämpligt för typen av diskgods och hur smutsigt det är (se PROGRAMBESKRIVNING) genom att trycka på knappen .
Välj önskade alternativ (se FUNKTIONER).
- Start**
Starta diskprogrammet genom att trycka på START/Paus-knappen (led-lampan går från att blinka till att lysa) och stänga luckan inom 4 sek. När programmet startar hör du ett enda pip. Ett larm ljuder om luckan inte stängs inom fyra sekunder. Öppna då luckan, tryck på START/Paus-knappen och stäng luckan igen inom 4 sek.
- Programslut**
Programmets slut anges av ett pipljud och av att diskprogrammets nummer blinkar på displayen. Öppna luckan och slå av maskinen genom att trycka på knappen PÅ/AV. Vänta några minuter innan disken tas ut - för att undvika brännskador. Töm korgarna och börja med underkorgen.

Maskinen slås automatiskt av när den har stått stilla under en längre tid för att minimera elförbrukningen. Om porslinet bara är något smutsigt, eller om det har sköljts med vatten innan det ställdes in i diskmaskinen, kan mängden diskmedel minskas i proportion.

Modifiera ett pågående program

Om man valt fel program kan man ändra det, under förutsättning att det precis har börjat: Öppna luckan och håll knappen PÅ/AV intryckt tills maskinen slås av. Sätt på maskinen igen med hjälp av knappen PÅ/AV och välj nytt diskprogram och eventuella önskade tillval; Starta diskprogrammet genom att trycka på START/Paus-knappen och stänga luckan inom 4 sek.

Ställa in ytterligare disk

Öppna luckan utan att stänga av maskinen (START/Paus-lampan börjar blinka) (varning för HET ånga!) och placera kärnen i diskmaskinen. Tryck på knappen START/PAUS och stäng luckan inom fyra sekunder för att fortsätta programmet från den punkt där det avbröts.

Oavsiktliga avbrott

Om luckan öppnas under diskprogrammet, eller om strömmen bryts, så stoppar programmet. Tryck på knappen START/PAUS och stäng luckan inom fyra sekunder för att fortsätta programmet från den punkt där det avbröts.

Funktioner



HALVFULL

Om det inte finns mycket disk som ska diskas, kan man köra en halvtom cykel för att spara vatten, ström och diskmedel. Välj ett program och tryck på knappen HALVFULL. Kontrolllampan tänds. Tryck på knappen HALVFULL för att avaktivera detta alternativ.

Kom ihåg att halvera diskmedelsmängden.



TABLETT (Tab)

Denna inställning gör att du kan optimera programmets prestanda baserat på typen av diskmedel som används. Tryck på knappen STARTT/PAUS i 3 sekunder (motsvarande symbol tänds) om du använder kombidiskmedel i tablettform (sköljmedel, salt och diskmedel i 1 dos).

Vid användning av diskmedel i pulver eller flytande form ska detta tillval stängas av.



FÖRDRÖJNING

Programmets starttid kan fördröjas med en tid mellan 1 och 12 timmar.



- Tryck på knappen FÖRDRÖJNING: motsvarande "h"-symbol visas på displayen. Varje gång du trycker på knappen ökar tiden (1 h, 2 h, osv. upp till max 12 h) från start av det valda programmet.
- Välj program, tryck på start-/paus-knappen och stäng luckan inom 4 sekunder. Timern börjar nedräkningen.
- När tiden har gått släcks kontrolllampan "h" och diskprogrammet startar. För att justera fördröjningstiden och välja en kortare tidsperiod, tryck på knappen Fördröjning. För att radera den, tryck på knappen upprepade gånger tills kontrolllampan för vald fördröjd start "h" släcks.

Fördröjningsfunktionen kan inte ställas in när en diskprogrammet har påbörjats.

NATURALDRY

Lucköppningssystemet NaturalDry är ett fläktorkningssystem där luckan öppnas automatiskt efter/under torkning för att optimera torkningsprestandan. Luckan öppnas vid den temperatur som är säker för dina köksmöbler. Ett specialutformat ångskydd i form av en skyddsfolie medföljer diskmaskinen. Information om hur du monterar skyddsfolien finns i (MONTERINGSANVISNINGAR).



















NaturalDry-funktionen kan inaktiveras på följande sätt:

1. Gå till diskmaskinens programmeny genom att trycka in knappen  (6 sekunder).
2. NaturalDry-kontrollmenyn visas. Ändra status för NaturalDry-funktionen genom att trycka på knappen :

E – aktiverad **d** – frånkopplad

För att bekräfta ändringen och lämna kontrollmenyn, tryck på och håll ned  knappen (3 sek).

	ÖPPNA LUCKA
Eko 50°	efter 150 min
Normal disk och torkning 55°	programmets slut
Intensiv 65°	programmets slut
Fast Wash (snabb disk) 50°	EJ TILLÄMPLIGT
Sterilisera 65°	EJ TILLÄMPLIGT
Fördisk	EJ TILLÄMPLIGT
Självrengöring 65°	EJ TILLÄMPLIGT

Program	Torkningsfas	Natural Dry	Tillgängliga funktioner *)	Diskprogrammets längd (tim:min)**)	Vattenförbrukning \ (liter/cykel)	Energiförbrukning (kWh/cykel)
1 Eko  50°	✓	✓	$\frac{1}{2}$  	2:45	12.0	0.92
2 Normal disk och torkning  55°	✓	✓	$\frac{1}{2}$  	2:00	15.0	1.35
3 Intensiv  65°	✓	✓	$\frac{1}{2}$  	2:30	15.0	1.50
4 Snabb tvätt  50°	-	-	$\frac{1}{2}$  	0:55	11,5	1.10
5 Sterilisera  65°	✓	-		1:40	11,5	1,30
6 Fördisk  -	-	-	$\frac{1}{2}$ 	0:10	4,5	0,01
7 Självrengöring  65°	-	-		0:50	8,0	0.80

EKO-programmets data har mätts i laboratorium enligt Europeisk Standard EN 60436:2019.

Anmärkning för testlaboratorier: För information om jämförande EN-testvillkor, skicka ett e-postmeddelande till följande adress: dw_test_support@whirlpool.com

Dysken behöver inte förbehandlas för något av programmen.

*) Inte alla tillval kan användas samtidigt.

***) Värden som ges för andra program än Eko-programmet är endast vägledande. Den verkliga tiden kan variera beroende på många faktorer så som temperatur och tryck på inloppsvatten, rumstemperatur, diskmedelsmängd, mängd och typ av disk, diskens jämvikt, ytterligare valda tillval och sensorkalibrering.

1. **ECO** - Eko-programmet är lämpligt för rengöring av en normalt nedsmutsad bordsservis. Det är det effektivaste programmet med avseende på den kombinerade energi- och vattenförbrukningen för denna användning och det används i överensstämmelse med EU:s lagstiftning om ekodesign.
2. **NORMAL DISK OCH TORKNING** - Olika smutsighetsgrader. För normalsmutsig disk med intorkade matrester.
3. **INTENSIV** - Program rekommenderat för mycket smutsig disk, särskilt lämpat för grytor och kastruller (ska inte användas till ömtålig disk).

4. **SNABB** -Program för en viss mängd normalt smutsig disk. Vardagsprogram som garanterar bra diskresultat på kort tid.
5. **STERILISERA** - Normal- eller mycket smutsig disk, med extra antibakteriell diskcykel. Kan användas för att utföra underhåll på diskmaskinen.
6. **FÖRDISK** -Använd för att blötlägga disk som ska diskas vid senare tillfälle. Inget diskmedel ska användas med detta program.
7. **SJÄLVRENGÖRING** Program som ska användas för underhåll av diskmaskinen, som endast ska utföras när diskmaskinen är TOM med specifika tvättmedel utformade för diskmaskinsunderhåll.

FUNKTIONER kan väljas direkt genom att trycka på motsvarande knapp (se KONTROLLPANEL).

Om en funktion inte är förenlig med det valda programmet se PROGRAMTABELL blinkar motsvarande lysdiod snabbt 3 gånger och ett pipjud avges.Tillvalet aktiveras inte.

Rengöring och underhåll

VIKTIGT: Dra alltid ur sladden när maskinen ska rengöras och när underhåll ska utföras. Använd inga brandfarliga vätskor för att rengöra maskinen.

Rengöra diskmaskinen

Märken på insidan av maskinen kan avlägsnas med hjälp av en trasa som fuktats med vatten och lite ättika.

Maskinens utvändiga ytor samt kontrollpanelen kan rengöras med en trasa som inte repar och som fuktats med vatten. Använd inte lösningsmedel eller slipande rengöringsmedel.

Förebyggande av obehaglig lukt

Låt alltid maskinens lucka stå öppen för att undvika att det formas fukt som står kvar i maskinen. Rengör tätningarna runt luckan samt diskmedelsbehållarna regelbundet med en fuktig svamp. På så sätt undviker man att det fastnar matrester i tätningarna, som är den främsta orsaken till att det formas obehaglig lukt.

Kontrollera vattnets tilloppsslang

Kontrollera regelbundet att inloppsslangen inte är skör och uppvisar sprickor. Om den är skadad ska du byta ut den mot en ny slang från vår kundservice eller din specialiserade återförsäljare. Beroende på typ av slang:

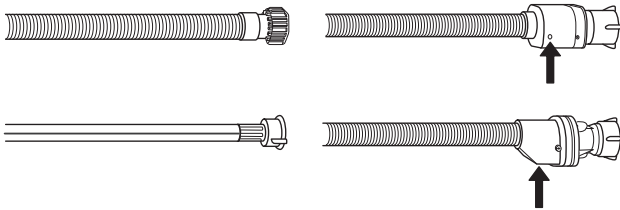

Om inloppsslangen har genomskinlig mantel ska du regelbundet kontrollera om den har lokala färgförstärkta punkter. Om så är fallet kan slangen ha en läcka och måste då bytas ut.

För vattnets stoppslangar: kontrollera det lilla inspektionsfönstret för säkerhetsventilen (se pilen). Om den är röd har vattnets stoppfunktion aktiverats och slangen måste bytas ut mot en ny. För att skruva loss denna slang, tryck på frigöringsknappen medan du skruvar loss slangen.

Rengöring av tilloppsslangen

Om vattenslangarna är nya, eller om de använts under en längre tid, låt vattnet rinna för att försäkra dig om att det är rent och fritt från föroreningar innan nödvändiga kopplingar utförs. Om denna försiktighetsåtgärd inte vidtas kan vatteninloppet blockeras och diskmaskinen skadas.

Rengöring av filterenheten

Rengör filterenheten regelbundet så att filtren inte sätts igen och så att avloppsvattnet rinner ut som det ska.

Användning av diskmaskinen med tilltäppta filter eller främmande föremål i filtreringssystem eller spolarmar kan orsaka funktionsfel på enheten, vilket kan leda till förlust av prestanda, bullrigt ljud eller en högre resursanvändning. Filterenheten består av tre filter som avlägsnar matrester från diskvattnet och sedan låter vattnet återcirkulera. För bästa diskresultat ska de hållas rena.

Diskmaskinen får inte användas utan filter eller om filtret sitter löst.

Kontrollera filterenheten och rengör den noga vid behov under rinnande vatten med en icke-metallisk borste åtminstone en gång per månad eller efter 30 program. Följ instruktionerna nedan:

1. Vrid det runda filtret **A** moturs och dra ut det (bild 1).
2. Avlägsna det skålförmade filtret **B** genom att trycka lätt på sidoflikarna (bild 2).
3. Skjut ut det rostfria platta filtret **C** (bild 3).
4. Om du hittar främmande föremål (som trasigt glas, porslin, ben, fruktfrön etc.), **avlägsna dem försiktigt.**

5. Kontrollera fällan och ta bort eventuella matrester. **TA ALDRIG BORT** diskprogrammets pumpskydd (svart del) (bild 4).

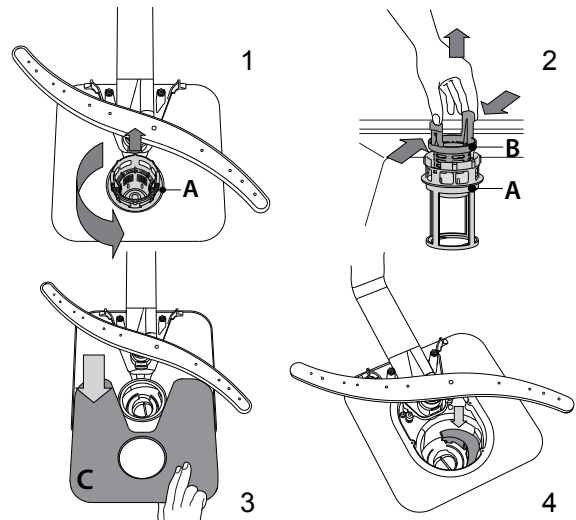

Efter rengöring av filtren, montera tillbaka filterenheten på plats på rätt sätt detta är nödvändigt för att man ska kunna bibehålla diskmaskinens effektivitet.

Rengöring av spolarmar

I vissa fall kan matrester fastna på spolarmarna och blockera hålen som vattnet spolat ut genom. Det rekommenderas därför att man kontrollerar spolarmarna lite då och då och rengör dem med en liten icke-metallisk borste. För att ta loss den övre spolarmen, vrid låsringen i plast moturs. Den övre spolarmen ska sättas tillbaka så att sidan med flest hål är vänd uppåt.

Den nedre spolarmen kan tas bort genom att dra den uppåt.

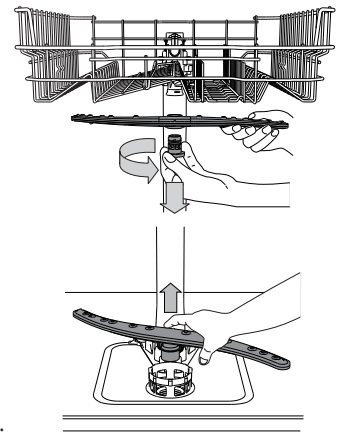

Vattenmjukgöringssystem



Vattenmjukgöring minskar automatiskt vattenhårdenheten och förhindrar följaktligen kalkförekomst på värmaren, vilket också bidrar till bättre rengöringseffektivitet. Detta system regenererar sig själv med salt, därför är det nödvändigt att fylla på saltbehållaren när den är tom. Regenereringsfrekvensen beror på inställningen av vattenhårdenhetsnivå - som standard sker regenerering en gång per 5 Eko-program med vattenhårdenhetsnivån inställd till 3. Regenereringsprocessen börjar i den sista sköljningen och slutar i torkfasen, innan programmet slutar. För en regenerering behövs:

- ~3,5L vatten,
- tar upp till 5 minuter extra för programmet,
- förbrukar mindre än 0,005 kWh energi.

Felsökning...



Om din diskmaskin inte fungerar ordentligt, kontrollera om problemet kan lösas genom att gå igenom följande lista. För andra fel eller problem, kontakta auktoriserad kundservice. Kontaktinformationen finns i garantihäftet. Tillverkaren säkerställer tillgången på reservdelar i minst 10 år efter produktionsdatum för denna apparat.

Problem...	Möjliga orsaker...	Åtgärder...
 Saltindikatorn lyser	Saltbehållaren är tom. (Saltindikatorn kan fortsätta att lysa under flera diskningar).	Fyll på salt i behållaren (se sidan 8 för mer information). Justera vattnets hårdhet (se tabellen på sidan 8).
 Sköljmedelsindikatorn lyser	Sköljmedelsbehållaren är tom. (Spolglansindikatorn kan fortsätta att lysa under flera diskningar).	Fyll på sköljmedel i behållaren (se sidan 8 för mer information).
Diskmaskinen startar inte eller svarar inte på knapptryck.	Maskinen har inte anslutits till elnätet på rätt sätt.	För in kontakten i uttaget.
	Strömavbrott.	Av säkerhetsskäl startar inte diskmaskinen automatiskt när strömmen återvänder. Öppna diskmaskinens lucka, tryck på Start-knappen och stäng luckan inom 4 sek.
	Diskmaskinluckan är inte stängd. Natural Dry-stiftet är inte indraget.	Tryck hårt på luckan tills du hör ett "klick".
	Den svarar inte på knapptryck. Displayen visar: 9 eller 12 och On/Off-LED-lampan blinkar snabbt.	Slå av maskinen genom att trycka på knappen ON/OFF, slå sen på den efter cirka en minut och starta om programmet. Om problemet kvarstår, koppla ur apparaten i 1 minut och koppla sedan tillbaka den igen.
Diskmaskinen töms inte. Displayen visar: 3 och On/Off-LED-lampan blinkar snabbt	Diskprogrammet har inte slutförts än	Vänta tills diskprogrammet har slutförts
	Tömningsslangen är böjd.	Kontrollera att avloppsslangen inte är böjd (se INSTALLATION).
	Diskhons avloppsrör är blockerat.	Rengör diskhons avloppsrör.
	Filtret är igensatt med matrester.	Rengör filtret (se RENGÖRING AV FILTERENHET).
Diskmaskinen bullrar för mycket.	Tallrikarna skramlar mot varandra.	Placera porslinet rätt (se STÄLLA IN DISKEN).
	En överdriven mängd skum har producerats.	Diskmedlet har inte doserats rätt, eller är inte lämpligt för användning i diskmaskin (se PÅFYLLNING AV DISKMEDELSBEHÅLLAREN). Starta om det aktuella programmet genom att stänga av diskmaskinen och sedan slå på den igen, välj ett nytt program, trycka på START/Paus och stänga luckan inom 4 sekunder. Fyll inte på något diskmedel.
Disken blir inte ren.	Porslinet har inte placerats rätt.	Placera porslinet rätt (se STÄLLA IN DISKEN).
	Spolarmarna kan inte rotera fritt, de hindras av disken.	Placera porslinet rätt (se STÄLLA IN DISKEN).
	Diskprogrammet är för mildt och/eller diskmedlets verkan är för låg.	Välj ett lämpligt diskprogram (se PROGRAMTABELL).
	En överdriven mängd skum har producerats.	Diskmedlet har inte doserats rätt, eller är inte lämpligt för användning i diskmaskin (se PÅFYLLNING AV DISKMEDELSBEHÅLLAREN).
	Sköljmedelsbehållarens lock är inte ordentligt stängt.	Kontrollera att locket till sköljmedelsbehållaren är stängt.
	Filtret är smutsigt eller igensatt	Rengör filterenheten (se SKÖTSEL OCH UNDERHÅLL).
	Det finns inget salt.	Fyll saltbehållaren (se PÅFYLLNING AV SALTBEHÅLLAREN).

Felsökning...

Problem...	Möjliga orsaker...	Åtgärder...
Diskmaskinen avslutar programmet i förtid. Displayen visar: 15 och On/Off-LED-lampan blinkar snabbt	Avloppsslangen är placerad för lågt eller sugts in i hemavloppssystemet	Kontrollera om änden av avloppsslangen är placerad i rätt höjd (se INSTALLATION). Kontrollera om den sugts in i hemavloppssystemet, montera luftventilen vid behov.
	Luft i vattenförsörjningen	Kontrollera vattenförsörjningen för läckor eller andra problem med luftinsläpp.
Diskmaskinen tar inte in vatten. Displayen visar: H 6 och On/Off-LED-lampan blinkar snabbt	Inget vatten i vattentillförseln eller stängd kran.	Kontrollera att det finns vatten i vattentillförseln eller att kranen är öppen.
	Tilloppsslangen är böjd.	Kontrollera att tilloppsslangen inte är böjd (se Installation) omprogrammera diskmaskinen och starta på nytt.
	Silen i inloppsvattenslangen är igensatt. Den måste rengöras.	Efter kontroll och rengöring, slå på och slå av diskmaskinen och starta om ett nytt program.
Luckan låses inte.	Korgarna är inte helt insatta.	Kontrollera att korgarna är helt insatta.
	Låset på luckan är inte inkopplat.	Tryck hårt på luckan tills du hör ett "klack".
Disken har inte torkats.	Det valda programmet har igen torkfas.	Kontrollera på programtabellen om det valda programmet har någon torkfas.
	Spolglansen har tagit slut eller också är lösningen inte lämplig.	Tillsätt spolglans eller ställ in doseringsnivåerna högre (se PÅFYLLNING AV SPOLGLANSDISPENSERN).
	Diskgodset är gjort av non-stick material eller plast.	Det är normalt att det förekommer vattendroppar (se Tips).
Tallrikarna och glaset påvisar kalkavlagringar eller vitaktig beläggning	Saltnivån är för låg.	Fyll saltbehållaren (se PÅFYLLNING AV SALTBEHÅLLAREN).
	Inställning av vattenhårdhet är inte tillräcklig.	Öka värdena (se Vattenhårdhetstabell).
	Locket till saltbehållaren är inte ordentligt stängt.	Kontrollera locket på saltbehållaren.
	Spolglansen har tagit slut eller också är lösningen otillräcklig	Tillsätt spolglans eller ställ in doseringsnivåerna högre.
Tallrikar och glas har en blåaktig färg eller blå ränder	För hög spolglansdosering	Justera doserna till lägre värden.

Service

Om felet kvarstår eller kommer tillbaka efter att du gjort ovanstående kontroller stänger du av apparatens strömtillförsel och stänger vattenkranen. Kontakta sedan vår serviceorganisation (se garantin).

Se till att du kan ge följande information innan du kontaktar serviceorganisationen:

- vilken typ av problem det rör sig om,
- typ av maskin och maskinmodell,

- servicenumret, det vill säga numret som finns på etiketten som sitter inuti luckan, till höger:

SERVICE 0000 000 00000



Tekniska data

Produktmått (mm)	Höjd	mm	820
	Bredd	mm	595
	Djup	mm	555
Prestation	Spänning	V	220/240
	Frekvens	Hz	50
	Energieffektivitetsklass		A++
	Vattentryck, högst	Bar	10
	Vattentryck, minst	Bar	0,2
	Årlig energiförbrukning	kWh/år	263
	Vattentillförsel, högsta inlopp vattentemp.	°C	70
	Antalet platsinställningar		13
	Strömförbrukning i påslaget läge	W	6
	Strömförbrukning i av-läge	W	0,5
	Årlig vattenförbrukning	l/år	3360
	Bullernivå	dB(A) re 1 pW	46

Miljöhänsyn

Kassering av förpackningsmaterial

Förpackningsmaterialet kan återvinnas till 100%, vilket framgår av återvinningsymbolen . Förpackningsmaterialets olika delar ska därför bortskaffas på ett ansvarsfullt sätt och i enlighet med den lokala lagstiftningen om avfallshantering.

Kassering av gamla hushållsapparater

Denna apparat är tillverkad av material som kan återanvändas eller återvinnas. Kassera den enligt lokala bestämmelser för avfallshantering. För mer information om hantering, återvinning och återanvändning av elektriska hushållsapparater, var god kontakta de lokala myndigheterna, ortens sophanteringstjänst eller butiken där apparaten inhandlades. Denna apparat är märkt i enlighet med direktiv 2012/19/EU om avfall som utgörs av eller innehåller elektrisk och elektronisk utrustning (Waste Electrical and Electronic Equipment, WEEE). Genom att säkerställa att denna produkt kasseras på ett korrekt sätt hjälper du till att förhindra negativa konsekvenser på miljön och människors hälsa.

Symbolen  på produkten eller i medföljande dokument anger att denna produkt inte får kasseras som hushållsavfall, utan ska lämnas in till en miljöstation för återvinning av elektrisk och elektronisk utrustning.

Tips för energibesparing

Eko-programmet är lämpligt för rengöring av en normalt nedsmutsad bordsservis. Det är det effektivaste programmet med avseende på den kombinerade energi- och vattenförbrukningen för denna användning och det används i överensstämmelse med EU:s lagstiftning om ekodesign. En fulladdad diskmaskin som laddats upp till den kapacitet som anges av tillverkaren kommer att leda till energi- och vattenbesparingar i hemmet. En manuell försköljning av porslin leder till ökad vatten- och energiförbrukning och rekommenderas inte. När hushållets diskmaskin används enligt tillverkarens anvisningar förbrukar diskmaskinen vid diskning av porslin vanligtvis mindre energi och vatten än vid handdiskning.

Installation

VIKTIGT: Om maskinen måste flyttas ska den bibehållas i upprätt läge. Om det absolut är nödvändigt kan man luta den bakåt.

Anslutning av vattentillförsel

Anpassning av vattentillförseln för installation får endast utföras av en kvalificerad tekniker.

In- och utloppsslangarna för vattnet kan placeras både till höger eller till vänster för bästa möjliga installation.

Kontrollera att diskmaskinen inte böjer eller trycker ihop slangarna.

Anslutning av inloppsslangen för vatten

- Låt vattnet rinna tills det är helt klart.
- Skruva fast inloppsslangen hårt på plats och vrid kranen.

Om inloppsslangen inte är tillräckligt lång, kontakta en specialaffär eller en auktoriserad tekniker.

Vattentrycket måste befinna sig inom de värden som anges i den tekniska datatabellen – annars kan det hända att diskmaskinen inte fungerar på rätt sätt.

Kontrollera att slangarna inte är böjda eller hoptryckta.

Specifikationer för vattenanslutningen

Vattentillförsel	kallt eller varmt (max. 60 °C)
Vattenintag	"3/4"
Vattenstyrka Tryck	0.05 ÷ 1 MPa (0,5 ÷ 10 bar) 7.25–145 psi

Tillförelseslang:

Anslutning av vattenutloppsslangen

Anslut utloppsslangen till en avloppsledning med en minimidiameter på 2 cm A.

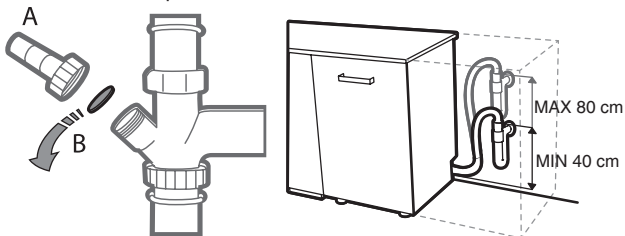

Utloppsslangens anslutning måste vara i en höjd från 40 till 80 cm från golvet eller ytan där diskmaskinen finns. Innan du ansluter vattenutloppsslangen till diskbänken, ta bort plastproppen B.

Översvämningsskydd

Översvämningsskydd. För att undvika översvämning är diskmaskinen utrustad med ett särskilt system som blockerar vattentillförseln vid fel eller läckage från maskinens insida. Vissa modeller är också utrustade med den ytterligare säkerhetsanordningen New Aqua Stop, som garanterar översvämningsskydd även om en vattentillförelseslang skulle gå sönder. Modellen har vattenskyddssystemet Aquastop. Under inga som helst omständigheter får vatteninloppsslangen klippas av, då den innehåller strömförande elektriska delar.

Elektrisk anslutning

VARNING: Under inga som helst omständigheter får vatteninloppsslangen klippas av, då den innehåller strömförande elektriska delar.

Innan kontakten sätts i uttaget, kontrollera att:

- Uttaget är jordat och följer gällande föreskrifter;
- Uttaget tål $\frac{1}{2}$ apparatens maximala belastning som anges på typskylten som sitter på insidan av luckan (se PRODUKTBESKRIVNING).
- Strömförsörjningens spänning faller inom de värden som anges på dataplåten på luckans insida.
- Att eluttaget överensstämmer med apparatens stickpropp.

Om detta inte skulle vara fallet, be en auktoriserad tekniker att byta ut kontakten (se KUNDTJÄNST). Använd inte förlängningskablar eller grenuttag. När maskinen har installerats ska strömförsörjningskabeln och eluttaget vara lättillgängliga.

Kabeln får inte vara böjd eller hoptryckt.

Om strömförsörjningskabeln är skadad ska den bytas ut av tillverkaren eller av dess auktoriserade verkstad för att förebygga all eventuell risk.

Företaget ansvarar inte för eventuella olyckor om dessa föreskrifter inte observeras.

Placering och nivellering

1. Placera diskmaskinen på ett plant robust golv. Om golvet är ojämnt kan framfötterna justeras tills maskinen står i våg. Om maskinen står i våg blir den stabilare och det finns mindre risk för att den flyttar sig eller ger upphov till vibration och buller när den kör.
2. Innan diskmaskinen passas in, placera den självhäftande genomskinliga remsan under trähyllan för att skydda den mot eventuell fukt som kan bildas.
3. Placera diskmaskinen så att dess sidor eller bakre panel befinner sig i kontakt med de omgivande skåpen eller med väggen. Maskinen kan också passas in under en bänkskiva.
4. För att justera höjden på den bakre foten, vrid på den röda sexkantiga bussningen i mitten längst ned på diskmaskinens framsida med hjälp av en sexkantsnyckel med en öppning på 8 mm. Vrid nyckeln medurs för att öka höjden och moturs för att sänka den.

Mått och kapacitet:

Bredd	598 mm
Höjd	820 mm
Djup	555 mm
Kapacitet	13 standardinställningar

IKEA GARANTI

Hur länge gäller garantin?

Garantin gäller i fem år från ursprungligt inköpsdatum när IKEA vitvaran köptes från IKEA.

Originalkvittot gäller som inköpsbevis.

Om arbete utförs enligt garantin förlängs inte garantiperioden för produkten eller för de nya delarna.

Vem utför service?

IKEA serviceföretaget utför service genom sin egen serviceorganisation eller via sitt nätverk av behöriga servicepartners.

Vad täcks av denna garanti? Vad omfattar den här garantin?

Garantin omfattar fel på vitvaran, vilka orsakats av material- eller produktionsfel som fanns vid den tidpunkt produkten köptes på IKEA. Garantin gäller endast för hemmabruk. Undantagen specificeras under rubriken "Vad omfattas inte av den här garantin". Inom garantiperioden ersätts kostnader för att åtgärda felet – t ex reparationer, reservdelar, arbete och resor – förutsatt att vitvaran är tillgänglig för reparation utan särskilda kostnader.

Dessa villkor överensstämmer med EU direktiv (Nr. 99/44/EG) samt lokala föreskrifter. Utbytta delar tillhör tillfaller IKEA.

Vad gör IKEA för att åtgärda problemet?

Det av IKEA utsedda serviceföretaget undersöker produkten och avgör, efter eget omdöme, om problemet omfattas av den här garantin. Om så är fallet kommer IKEA serviceföretaget eller en behörig servicepartner, efter eget val, antingen reparera den defekta produkten eller ersätta den med en likadan eller jämförbar produkt.

Om IKEA serviceföretaget eller en behörig servicepartner reparerar eller ersätter vitvaran inom villkoren för denna garanti, kommer denna att återinstallera den reparerade vitvaran eller installera den nya vitvaran, om så är nödvändigt. Åtgärden omfattas av garantin om produkten enkelt är tillgänglig för reparation. Om produkten är installerad i en icke-standardmässig inbyggd lösning måste kunden göra produkten tillgänglig före servicebesöket.

Vad omfattas inte av den här garantin?

- Normalt slitage.
- Skador orsakade avsiktligt eller genom oaktsamhet, genom underlåtenhet att följa bruksanvisningen, felaktig installation eller en anslutning till fel spänning, skador orsakade genom kemisk eller elektrokemisk reaktion, rost, korrosion eller vattenskador som omfattar men inte begränsas till skador orsakade av tillförsel av vatten med onormalt hög kalkhalt samt skador orsakade av onormala miljöförhållanden.
- Förbrukningsartiklar, inklusive batterier och lampor.
- Icke-funktionella och dekorativa delar som inte påverkar normalt bruk av vitvaran inklusive repor och eventuella färgskillnader.
- Oavsiktliga skador orsakade av främmande föremål eller ämnen vid rengöring eller rensning av filter, dräneringssystem eller diskmedelsfack.
- Skador på följande delar: keramiskt glas, tillbehör, över- och underkorgar, bestickkorgar tillförsel- och avloppsslangar, tätningar, lampor och lampskydd, displayer, vred, höljen och delar av höljen. Förutom när sådana skador kan bevisas bero på produktionsfel.
- Fall när inget fel har kunnat hittas vid besök av en servicetekniker.
- Reparationer som inte utförts av ett utsett serviceföretag och/eller en behörig servicepartner, eller om andra reservdelar än originaldelar använts.
- Reparationer orsakade av felaktig installation eller installation som inte utförts enligt anvisningarna.
- Användning av vitvaran i ett professionellt sammanhang, dvs ej för hemmabruk.

- Transportskador. Om en kund själv transporterar produkten hem till sig eller till någon annan adress, har IKEA inget ansvar för eventuella skador som kan uppstå under transporten. Men om IKEA levererar produkten till kundens leveransadress så täcks eventuella skador som uppstår under den här transporten av IKEA (dock inte inom den här garantin). Vid sådana fall ska kunden kontakta IKEAS: Auktoriserade serviceverkstad på Ikea.se.
- Kostnad för att utföra den initiala installationen av IKEA vitvaran.

Dessa restriktioner gäller inte ett felfritt arbete som utförts av en kvalificerad specialist som använt våra originaldelar för att anpassa produkten enligt de tekniska säkerhets-specifikationerna i ett annat EUland.

Så här tillämpas nationella och regionala lagar

I Sverige tillämpar IKEA konsumentköplagen och köplagens reklamationsrätt. Den här garantin ger dig särskilda juridiska rättigheter utöver reklamationsrätten.

Garantins internationella giltighet

För vitvaror som köps i ett EU-land och sedan tas till ett annat EU-land lämnas service enligt garantivillkoren i det nya landet. Skyldighet att utföra service enligt garantin finns endast om vitvaran överensstämmer med:

- de tekniska specifikationerna för det land där garantianspråket görs;
- monterings- och installationsanvisningarna samt säkerhetsinformationen som medföljer vitvaran.

Så här når du oss om du behöver hjälp efter ditt köp

Kontakta IKEAS Auktoriserade serviceverkstad på Ikea.se eller ring 0775-700 500.

För att vi ska kunna ge dig bästa möjliga hjälp, läs först noggrant igenom bruksanvisningen innan du kontaktar oss. Se också till att du har det aktuella IKEA artikelnumret för din vitvara till hands innan du ringer oss. Det 8-siffriga artikelnumret hittar du på ditt kvitto.



Vänligen titta på sista sidan i denna manual för den fullständiga listan med IKEAS Auktoriserade serviceverkstäder och nationella telefonnummer.

i För att kunna ge dig snabbare service ber vi att du använder det telefonnummer som anges i bruksanvisningen. Se till att du har IKEA-artikelnr, (den 8-siffriga koden) och det 12-siffriga servicenumret som anges på produktens typskylt till hands.

i SPARA ALLTID INKÖPSKVIKTOT

Det gäller som inköpsbevis. Du måste kunna uppvisa ditt inköpskvitto för att garantin ska gälla. Detta kvitto anger också IKEAs namn och artikelnummer (8 siffror) för varje produkt du har köpt.

Behöver ni extra hjälp?

För övriga frågor som är relaterade till teknisk service av produkten, kontakta det lokala varuhuset där produkten är inköpt. Läs alltid produktens bruksanvisning innan ni kontaktar oss.

**BELGIË - BELGIQUE - BELGIEN**

Telefoon/Numéro de téléphone/Telefon-Nummer: 026200311
Tarief/Tarif/Tarif: Lokaal tarief/Prix d'un appel local/Ortstarif
Openingstijd: Maandag - Vrijdag 8.00 - 20.00
Heures d'ouverture: Lundi - Vendredi 8.00 - 20.00
Öffnungszeiten: Montag - Freitag 8.00 - 20.00

БЪЛГАРИЯ

Телефонен номер: 0700 100 68
Тарифа: Локална тарифа
Работно време: понеделник - петък 8.00 - 20.00

ČESKÁ REPUBLIKA

Telefonní číslo: 225376400
Sazba: Místní sazba
Pracovní doba: Pondělí - Pátek 8.00 - 20.00

DANMARK

Telefonnummer: 70150909
Takst: Lokal takst
Åbningstid: Mandag - fredag 9.00 - 20.00
Lørdag (Åbent udvalgte søndage, se IKEA.dk) 9.00 - 18.00

DEUTSCHLAND

Telefon-Nummer: 06929993602
Tarif: Ortstarif
Öffnungszeiten: Montag - Freitag 8.00 - 20.00

ΕΛΛΑΔΑ

Τηλεφωνικός αριθμός: 2109696497
Χρέωση: Τοπική χρέωση
Ώρες λειτουργίας: Δευτέρα - Παρασκευή 8.00 - 20.00

ESPAÑA

Teléfono: 913754126 (España Continental)
Tarifa: Tarifa local
Horario: Lunes - Viernes 8.00 - 20.00

EESTI - LATVIJA - SLOVENIJA - CYPRUS

<http://www.ikea.com>

FRANCE

Numéro de téléphone: 0170480513
Tarif: Prix d'un appel local
Heures d'ouverture: Lundi - Vendredi 9.00 - 21.00

HRVATSKA

Broj telefona: 0800 3636
Tarifa: Lokalna tarifa
Radno vrijeme: Ponedjeljak - Petak 8.00 - 20.00

ÍSLAND

Símanúmer: 5852409
Kostnaður við símtal: Almennt mínútuverð
Opnunartími: Mánudaga - Föstudaga 9.00 - 17.00

ITALIA

Telefono: 0238591334
Tariffa: Tariffa locale
Orari d'apertura: Lunedì - Venerdì 8.00 - 20.00

LIETUVIJA

Telefono numeris: (0) 520 511 35
Skambučio kaina: Vietos mokestis
Darbo laikas: Nuo pirmadienio iki penktadienio 8.00 - 20.00

LUXEMBOURG

Numéro de téléphone: 035220882569
Tarif: Prix d'un appel local
Heures d'ouverture: Lundi - Vendredi 8.00 - 18.00

MAGYARORSZÁG

Telefon szám: (06-1)-3285308
Tarifa: Helyi tarifa
Nyitvatartási idő: Hétfőtől Péntekig 8.00 - 20.00

NORGE

Telefon nummer: 23500112
Takst: Lokal takst
Åpningstider: Mandag - fredag 8.00 - 20.00

NEDERLAND

Telefoon: 0900-235 45 32 en/of 0900 BEL IKEA
0031-50 316 8772 international
Tarief: Geen extra kosten. Alleen lokaal tarief.
Openingstijd: Maandag t/m - Vrijdag 8.00 - 21.00
Zaterdag 9.00 - 21.00
Zondag / Feestdagen 10.00 - 18.00

ÖSTERREICH

Telefon-Nummer: 013602771461
Tarif: Ortstarif
Öffnungszeiten: Montag - Freitag 8.00 - 20.00

POLSKA

Numer telefonu: 225844203
Stawka: Koszt połączenia według taryfy operatora
Godziny otwarcia: Montag - Freitag 8.00 - 20.00

PORTUGAL

Telefone: 213164011
Tarifa: Tarifa local
Horário: Segunda - Sexta 9.00 - 21.00

ROMÂNIA

Număr de telefon: 021 2044888
Tarif: Tarif local
Orar: Luni - Vineri 8.00 - 20.00

РОССИЯ

Телефонный номер: 84957059426
Стоимость звонка: Местная стоимость звонка
Время работы: Понедельник - Пятница 9.00 - 21.00
(Московское время)

SCHWEIZ - SUISSE - SVIZZERA

Telefon-Nummer/Numéro de téléphone/Telefono: 0225675345
Tarif/Tarif/Tariffa: Ortstarif/Prix d'un appel local/Tariffa locale
Öffnungszeiten: Montag - Freitag 8.00 - 20.00
Heures d'ouverture: Lundi - Vendredi 8.00 - 20.00
Orario d'apertura: Lunedì - Venerdì 8.00 - 20.00

SLOVENSKO

Telefónne číslo: (02) 50102658
Cena za hovor: Cena za miestny hovor
Pracovná doba: Pondelok až piatok 8.00 - 20.00

SRBIJA

Broj telefona: 011 7 555 444
стопа: lokalna курс
Radno време: Понедељак - субота 9.00 - 20.00
недеља 9.00 - 18.00

SUOMI

Puhelinnumero: 0981710374
Taxa: Yksikköhinta
Aukioloaika: Maanantaista perjantaihin 8.00 - 20.00

SVERIGE

Telefon nummer: 0775-700 500
Taxa: Lokal samtal
Öppet tider: Måndag - Fredag 8.30 - 20.00
Lördag - Söndag 9.30 - 18.00

UNITED KINGDOM - IRELAND

Phone number: 02076601517
Rate: Local rate
Opening hours: Monday - Friday 8.00am - 6.00pm
Saturday 8.30am - 4.30pm
Sunday 9.30am - 3.30pm

400011418960

